



# VariVIT® Vorwandinstallation

Einsatzbereiche und Produktinformationen





### Ganzheitliches Denken

Die Planung, Installation und Nutzung sanitärer Anlagen und Bäder erfordert differenziertes Denken. Jeder Aspekt für sich betrachtet verlangt andere Ansätze zur Lösung der jeweiligen Anforderung. MEPA berücksichtigt konsequent die Anforderungen aller drei Aspekte.

Das Resultat – innovative Konzeptlösungen für gewerbliche und öffentliche Einrichtungen und die eigenen vier Wände.

### Kompetenz im Verborgenen

Aus dem Wunsch nach Einfachheit bei gleichzeitiger Verbesserung des Bestehenden wurde die erste Innovation unseres Unternehmens geschaffen – der höhenverstellbare Wannenfuß.

Die darauf aufbauende Entwicklung weiterer Produkte und die kontinuierliche Erweiterung der Erfahrungen im Bereich der **Wanneneinbau-Technik** sind die ausschlaggebenden Faktoren für unsere heutige Marktführerschaft in diesem Segment.

**Bodengleiche Duschen** liegen im Trend. Sie stehen für höchsten Komfort und viel Bewegungsfreiheit im Bad. MEPA bietet die Freiheit bodengleiche Duschen in den verschiedensten Varianten zu realisieren. Ob ein geflüster Duschbereich mit Duschrinne oder mit nahezu unsichtbarem Wasserablauf durch eine integrierte Wand-Duschrinne – bei MEPA finden Sie die komplette Palette der Systemtechnik. Für komfortable und professionelle Ergebnisse mit viel Gestaltungsspielraum.

Die **Vorwandinstallationssysteme VariVIT und Unimont** sind das Ergebnis langjähriger Entwicklung und Anwendungserfahrung in der Praxis mit ihren unterschiedlichen Anforderungsprofilen. Zahlreiche funktionale Details kennzeichnen den heutigen Stand dieser modernen Vorwandtechnologien.

**Sanicontrol** – mit dieser Marke verbindet man modernste Spültechnologie bei **Unterputz-Spülkästen** der neuesten Generation und **elektronische Spülsysteme** für Waschtisch, Urinal und WC. Die Entwicklung und Produktion elektronischer und mechanischer Spülsysteme vollzieht sich selbstverständlich im eigenen Unternehmen.

Die Kombination moderner Vorwandtechnologie mit den innovativen Spülsystemen Sanicontrol bildet **intelligente und zielgruppengerechte Gesamtlösungen** verbunden mit einem hohen Alleinstellungsmerkmal und Imagegewinn.

### Intelligente Gesamtlösungen

Die Zusammenführung einzelner Produkte ist das Ergebnis ganzheitlichen Denkens und schafft damit neue Lösungen für die Erstellung sanitärer Gesamtkonzepte.

Aufeinander abgestimmte Komponenten zur schalldämmenden und fugendichten Installation von Bade- und Duschwannen aus Stahl, Mineralguss oder Acryl ermöglichen die Einhaltung der relevanten DIN-Normen (wie zum Beispiel für Schallschutz oder Bauwerksabdichtungen).

Mit Vorwandinstallationssystemen von MEPA lassen sich sanitäre Anlagen in allen angewandten Installationstechniken erstellen: Einzel- oder Schienenmontage, Ständerleichtbauweise oder individueller Trockenausbau.

Montageelemente mit einem hohen Vorfertigungsgrad lassen für die praxisingerechte Lösung vor Ort den notwendigen Gestaltungs- und Ausführungsspielraum und sichern dabei gleichzeitig die zeitnahe und damit kostengünstige Umsetzung eines Bauvorhabens – unabhängig von seiner Größe.

### Mehr Innovation mit MEPA

Die Grundbausteine einer sanitären Einrichtung sind neben einer Bade- oder Duschwanne das WC und Bidet, der Waschtisch und das Urinal. Die ursprüngliche Nutzung zur Körperpflege und Hygiene ist ein Grundbedürfnis, das dem heutigen Anspruch des Nutzers allein nicht mehr genügt.

Das Anforderungsprofil ist gestiegen – erhöhter Komfort und Ästhetik, Reduzierung des Wasserverbrauchs, Wahrung der Intimsphäre auch bei eingeschränkter Mobilität, verbesserte Hygiene, mehr Schutz vor Vandalismus und Lärm – diese Faktoren gilt es heute zu erfüllen und ihnen Rechnung zu tragen.

Die Produkte von MEPA helfen dem Fachmann dabei, diesen Anforderungen gerecht zu werden. Zudem bieten innovative Produkte von MEPA ein Mehr an Marktchancen.

Nutzen Sie unser Know-how für Ihre innovativen und kreativen Umsetzungen moderner und ganzheitlicher Sanitär Lösungen.

Ihre MEPA – Pauli und Menden GmbH





## VariVIT®

### Ein System – viele Möglichkeiten

**Das Vorwandinstallations-System** in Trockenbauweise ist ein Komplettsystem, das keine Wünsche offen lässt.

Mit nur wenigen Verbindungsteilen und dem VariVIT-Ausbauprofil als Herzstück bietet das System alle Möglichkeiten für eine moderne Sanitärinstallation. Kombiniert mit nutzerorientierten Montageelementen wie dem Air-WC sind praxisgerechte Lösungen schnell und einfach realisierbar – im privaten wie öffentlichen Bereich.

## Inhalt

<b>Systemübersicht</b>	<b>4</b>
Montagetechniken	4
Systembauhöhen	5
Montageelemente	6
UP-Spülkasten Sanicontrol A31/B31	8
Spülsysteme von MEPA	10
<b>Montagetechniken</b>	<b>12</b>
Schienenmontage	12
Raumhoher/individueller Ausbau	13
Einzelmontage	14
Ständerleichtbauwände	15
<b>Montageelemente</b>	<b>16</b>
WC-Elemente	16
Air-WC	19
Flächenbetätigung MEPA Mondo	20
Fäkal-/Speibecken-Element	21
Bidet-Element	21
Urinal-Elemente	22
Waschtisch-Elemente	23
Dusch-/Badewannen-Elemente	24
Zubehör für Wand-Duschrinnen-Elemente	25
Montageelemente Barrierefrei	27
<b>Betätigungsplatten &amp; Spülsysteme</b>	<b>28</b>
Berührungslose Designsteuerung	29
WC-Betätigungsplatten	30
Flächenbetätigung	32
Montagemöglichkeiten WC-Betätigungsplatten	33
WC-Hygiene-Spülsystem	34
Urinal-Betätigungsplatten	35
Elektronische Urinal-Spülsysteme	37
Barrierefreie Spülsysteme	38
<b>Beplankung</b>	<b>39</b>
<b>Schallschutz</b>	<b>40</b>
<b>Systemvorteile &amp; Garantien</b>	<b>41</b>

# VariVIT® kann mehr Montagetechniken



### VariVIT-Ausbauprofil

Das Ausbauprofil ist das Herzstück von VariVIT. An drei Seiten ist eine flexible Anbindung möglich und die vierte, flache Seite dient der einfachen Beplankung. Zusammen mit wenigen Verbindungsteilen bietet das System eine schnelle, einfache Montage und, insbesondere im Bereich der individuellen Badgestaltung, eine Fülle neuer Möglichkeiten.



### Schienenmontage

Vorwände aus einer Hand sind mit der Schienenmontage kein Problem. Schnell, einfach, unkompliziert. Vor der Massiv- oder der Ständerleichtbauwand. Mit dem richtigen Zubehör auch für den raumhohen oder individuellen Ausbau.

[ab Seite 12](#)



### Einzelmontage

Perfekt installiert vor jeder Massivwand. Einfach und schnell montiert, ist die Einzelmontage besonders vorteilhaft bei Projekten aller Art – insbesondere, wenn die Zeit drängt.

[Seite 14](#)



### Ständerleichtbauwand

Gerade in Neubauten oder bei der Sanierung ist der Einsatz von Ständerleichtbauwänden heute gängige Praxis. Mit VariVIT kein Problem, denn die Montagesysteme lassen sich in jedes Trockenbausystem integrieren.

[Seite 15](#)

# Flexibel im Einbau

## Systembauhöhen

VariVIT ist jeder Situation gewachsen. Ob im öffentlichen, halb-öffentlichen oder im privaten Bereich. Dank unterschiedlicher Systembauhöhen von 85 cm bis hin zum raumhohen Ausbau können die unterschiedlichsten Anforderungen flexibel umgesetzt werden.



### Vorwandinstallation VariVIT ...

#### ... in Systembauhöhe 85 cm.

Ideal für Kindertagesstätten, Kindergärten, Grundschulen oder in besonders kleinen Bädern und Gäste-WCs.

#### ... in Systembauhöhe 100 cm.

Perfekt für kleine Bäder und Gäste-WCs. Ideal für Kindertagesstätten, Kindergärten, Grundschulen.

#### ... in Systembauhöhe 120 cm.

Diese Systembauhöhe markiert den Standard. Bewährt und überall einsetzbar. Ob Großprojekt oder Einfamilienhaus. In Bädern, Gäste-WCs und öffentlichen Sanitäreinrichtungen aller Art. Dabei gibt es keine Grenzen in der Badgestaltung.

#### ... raumhoch oder ganz individuell.

Mit drei Verbindungsteilen und dem VariVIT-Ausbauprofil sind raumhohe Installationen präzise und schnell umgesetzt. Höchst flexibel passt es sich jedem Raum und jeder Dachschräge an.

## Einfach Vorteilhaft

Mit wenigen Verbindungsteilen und dem VariVIT-Ausbauprofil bietet das System alle Möglichkeiten in der Sanitärinstallation. Kombiniert mit nutzenorientierten Montageelementen wie dem Air-WC bleiben im privaten oder öffentlichen Bereich keine Kundenwünsche offen.

Vorteile für den Installateur und den Fachgroßhändler – optimale Montagemöglichkeiten, übersichtliches und vielseitig kombinierbares Produktprogramm.

### Für den Installateur

- Flexibel und leicht montiert
- Selbsttragend stabil
- Nutzenorientierte Montageelemente z. B. Air-WC, Hub-WC, Eck-WC
- Ausbauprofil + 3 Verbindungsteile = unbegrenzte Möglichkeiten
- Leichte, rationelle Beplanung mit Gipskarton- oder Gipsfaserplatten

### Für den Fachgroßhändler

- Ein Grundelement deckt alle Montagearten ab
- Geringe Lagerfläche
- Leichter, schneller Abverkauf – hohe Rentabilität
- Übersichtliches System
- Schnelle, einfache Materialzusammenstellung

# Ein System – viele Möglichkeiten

## Montageelemente



### WC-Elemente Systembauhöhe 85 – 120 cm

Montageelemente, die keine Wünsche offen lassen – ob im öffentlichen, halböffentlichen oder im privaten Bereich. Verschiedene funktionale Elemente in Systembauhöhen von 85 bis 120 cm bieten vielfältige Einbaumöglichkeiten in der Vorwand.

[ab Seite 16](#)



### Air-WC

Lufthygiene integriert – bei dem Montageelement Air-WC mit integriertem Lüfter zur Geruchsabsaugung.

[Seite 18](#)



### Bidet-Element

Systembauhöhe 120 cm, kürzbar bis Systembauhöhe 85 cm.

[Seite 21](#)



### Urinal-Elemente

Kompatibel mit den MEPA Urinal-Spülsystemen – elektronisch oder mechanisch, Netz- oder Batteriebetrieb, öffentlicher und Privatbereich.

[Seite 22](#)



### Waschtisch-Elemente

Systembauhöhe 120 cm. Kürzbar bis Systembauhöhe 85 cm. Die Allrounder für Waschtischlösungen aller Art.

[Seite 23](#)



### Dusch-/Badewannen-Elemente

Montageelemente für Dusch- und Badewannen sowie mit integrierter Duschrinne, vorgerichtet für AP- oder UP-Armaturen.

[Seite 24](#)



### Montageelemente „Barrierefrei“

Zur normgerechten Installation barrierefreier Sanitäranlagen – für WC, Waschtisch sowie Stütz- und Greifhilfen.

[Seite 27](#)

# Perfektion bis ins Detail

## Montageelement im Detail



Montagezubehör E



Montagezubehör S

- Werkseitig vormontiert
- Ein Grundelement für alle Montagearten, selbsttragend stabil
- Wenige Teile – unbegrenzte Möglichkeiten
- Leichte, schnelle Beplankung mit Gipsfaser- oder Gipskartonplatten
- Passende elektronische Spülssysteme für 1061, 1062, 1065 und Zero Lumo

Wasseranschluss seitlich und hinten

Abflachung für optimalen Zugang bei Einsatz eines Presswerkzeuges

Spülkasten A31 oder B31\*

Prüfung und CE-Kennzeichnung nach DIN EN 14055

Das Element ist vorgerichtet für den Anschluss von Dusch-WCs



Drehbare Bodenplatte für flexible Fußbodenbefestigung und festen Stand bei UW 50 und UW 75 Ständerleichtbauprofilen

Mittel- und Meterrissmarkierung zur exakten Ausrichtung der Achsmitte und Montagehöhe

Selbsttragender, stabiler Montage-rahmen

Schallschutzgeprüft\*\* nach DIN 4109 und VDI 4100

Stabile Anschluss-traverse

Ablaufbogenhalter für optimale Montage auch bei schwierigen Platzverhältnissen. Auch für die Montage mit SML-Abgangsbögen geeignet.

Ablaufbogen 3-stufig tiefenverstellbar

Höhenverstellbar von 0 bis 240 mm



\* Für niedrige Systembauhöhen 85 cm und 100 cm.

\*\* Geprüft wurde Schallschutzqualität der MEPA Spülkästen A31 und B31 in Einzelmontage bei Verwendung des Schallschutzsets (Art.-Nr. 548 012).

# Der Spülkasten mit überzeugender Technik

## UP-Spülkasten Sanicontrol A31/B31

### 1 Wählbare Spültechnik

- Universell ausgelegte Spültechnik
- Wahlweise wassersparende 2-Mengen-Technik oder mit Start/Stop- bzw. 1-Mengen-Technik
- Festlegung der Spültechnik erst mit Auswahl der Betätigungsplatte

1

### 2 Getrennt einstellbare Spülmengen (gr./kl. Menge)

- Werkseitig voreingestellt 6 Liter bzw. 3 Liter
- Große und kleine Spülmenge separat einstellbar
- Erhöhung des Spülvolumens durch einfache Einstellung am Ablaufventil; große Menge von 5 bis 7 Liter, kleine Menge von 3 bis 4,5 Liter

2

### 3 Stufenlose Reduzierung der Spülstromleistung

- Spülstromdrossel unten am Ablaufventil zur stufenlosen Reduzierung des Spülstroms von ca. 2,2 l/s (min. Drosselung) bis zu ca. 1,8 l/s (max. Drosselung)
- Kann ein Überspritzen aus der Keramik verhindern

3

### 4 Einheitliches Innenleben

- Einfache und effiziente Ersatzteilversorgung durch einheitliches Innenleben<sup>1)</sup>
- In allen Einbausituationen und Anwendungszwecken, egal ob Betätigung von oben oder vorne, ob 2-Mengen-, Start/Stop- oder 1-Mengen-Technik

4

### 5 Vorgerichtet für den Anschluss eines Dusch-WCs<sup>2)</sup>

- Traverse vorgebohrt für den Wasseranschluss
- Kanal für Wasseranschlusssleitung unter Schwitzwasserabdeckung

5

### 6 Montagefreundlich

- Füllventil und Panzerschlauch werkseitig komplett vormontiert und anschlussfertig
- Clevere Kombination aus Spritzschutzplatte und robuster Hebelmechanik für schnelle Inbetriebnahme

6

### 7 Servicefreundlich

- Leichte Zugänglichkeit aller servicerelevanten Bauteile
- Hebelmechanik in der transparenten Spritzwasserabdeckung integriert
- Panzerschlauch, Füll- und Ablaufventil unabhängig voneinander werkzeuglos austauschbar

7

### 8 Universell passende Betätigungsplatten

- Breites Programm an attraktiven Betätigungsplatten
- Verschiedene Material-Ausführungen für jeden Anwendungsfall und Designanspruch: Kunststoff, edles Metall, schickes Glas oder vandalensicher

8

### 9 Barrierefreie Elektronik

- Ausgereifte Lösungen für die barrierefreie Sanicontrol Spülauslösungen<sup>3)</sup> nach DIN 18 040
- Funkgesteuerte WC-Spülautomatic Sanicontrol 1065
- oder Sanicontrol 1061 mit E-Taster (Kabelanschluss) zum Anschluss an Stützklappgriffe

9

### 10 Hygienische Frische bei jeder Spülung

- Spülkästen A31 und B31 nachrüstbar mit dem Einwurfschacht für WC-Tabs<sup>4)</sup>
- Reinigungswürfel sorgen konsequent für hygienische Frische im WC
- Einfache fachgerechte Anwendung

10

### 11 Schallschutz

- Erfüllt die nach DIN 4109 und VDI 4100 geforderten Werte für einfachen und gehobenen<sup>5)</sup> Schallschutz
- Beleg der Schallschutzqualität der MEPA Spülkästen A31/B31 in Einzelmontage durch das Fraunhofer-Institut für Bauphysik
- Geräuscharme Installationen in der Haustechnik sind ein wesentliches Komfortmerkmal

11

### 12 Geprüft nach DIN EN 14 055

- CE-Kennzeichnung gemäß DIN EN 14 055

12

### 10 Jahre Installateur-Garantie<sup>6)</sup>

- Garantierte Zuverlässigkeit und Funktion
- Auch auf Füll- und Ablaufventil
- Gestützt durch intensive Qualitätskontrollen



1) Gilt für die UPSK A31/B31/P31.

2) Montagezubehör erforderlich (Art.-Nr. 548013 oder Art.-Nr. 548014)! Informieren Sie sich über die möglichen anschließbaren Dusch-WC-Systeme.

3) Gilt für den UPSK A31 in Verbindung mit einem barrierefreien WC-Element.

4) Nur möglich in Verbindung mit einer Betätigungsplatte MEPAzero.

5) Bei Verwendung des Schallschutzsets (Art.-Nr. 548012).

6) gemäß den MEPA Garantiebedingungen für den UP-Spülkasten Sanicontrol.

Die neue Spültechnik ist ab April 2018 lieferbar.

**NEUE**  
Spültechnik

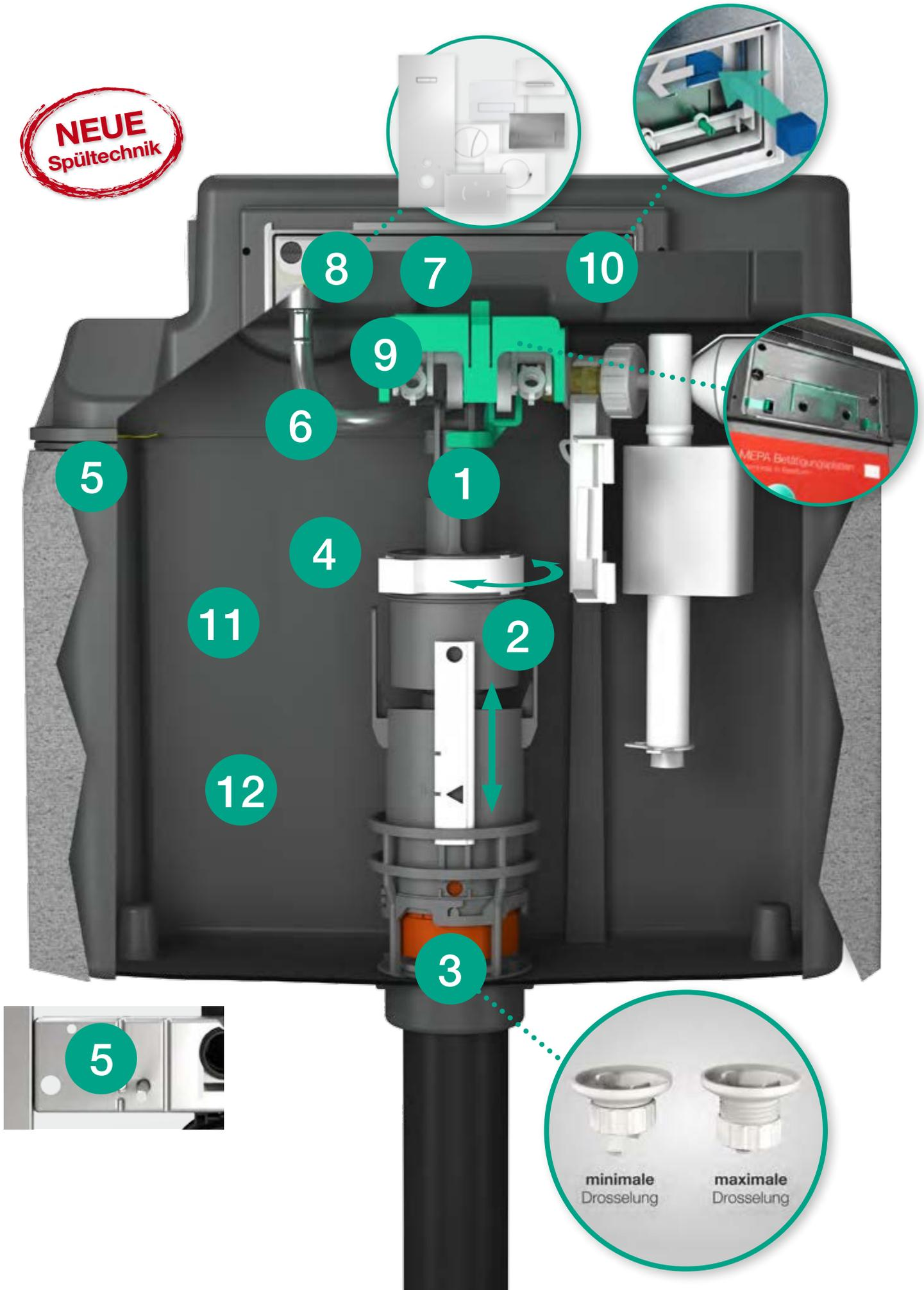

# Ausgereift, innovativ, praxisbezogen

## Spülsysteme von MEPA

### UP-Spülkasten

Die UP-Spülkästen A31/B31/E31 zeigen sich von außen und innen von ihrer besten Seite. Perfekt für die Montage vorbereitet sind sie einfach und zeitsparend bei Anschluss und Endmontage. Qualitativ hochwertige Komponenten, wie die funktionssichere Ablaufventiltechnik, die werkzeuglose Revisionsschutzplatte und die besonders geräuscharme Spülauslösung, sprechen für sich.

Seite 8/9



### Betätigungen

Für die Spülkästen stehen mechanische Betätigungen in fünf modernen Designs sowie die infrarotgesteuerte Zero Lumo zur Auswahl. Ausgestattet mit Start/ Stopp- bzw. 1-Mengen-Technik oder 2-Mengen-Technik, lassen sich die MEPA-Betätigungsplatten sowohl mit dem Spülkasten A31 als auch mit dem B31\* oder E31\*\* kombinieren.

ab Seite 28



### UP-Druckspüler

Die mechanischen Urinalspüler kombinieren langlebige, moderne Kartuschtechnik mit ansprechendem Design. Passend zu den MEPA WC-Betätigungen – für ein harmonisches Gesamtbild im Bad.

Seite 35



### Urinalsteuerungen

UP-Urinal-Spülautomaten mit moderner IR-Technologie. Multifunktional konzipierte Einzelurinal-Spülanlagen zur berührungslosen und intelligenten Spülung mit hohem Bedienkomfort.

Seite 36



### Sanicontrol 1061

Barrierefreie WC-Steuerung zur Spülauslösung mit E-Taster für Stützklappgriffe – zusätzlich ist eine Hygienespülung programmierbar. Für öffentliche WC-Anlagen, Raststätten, im Wohnungsbau.

Seite 38



### Sanicontrol 1062

WC-Steuerung zur Spülauslösung einer Hygienespülung, zusätzlich manuelle Spülauslösung, kombinierbar mit allen MEPA WC-Betätigungsplatten\*\*.

Seite 34



### Sanicontrol 1065

Barrierefreie WC-Steuerung zur Spülauslösung über MEPA Funk-Sender, über HEWI Aufrüstsatz WC-Spülauslösung (Funk), Erlau-Systeme oder PBA-funkgesteuerte WC-Spülautomatie.

Seite 38

## Plug & Play

### Im Handumdrehen umgestellt

Getreu dem Motto „anschießen und loslegen“ ermöglicht der modulare Aufbau der UP-Spülkästen die problemlose Umstellung von manueller auf eine elektronische bzw. automatische Spülauslösung – auch zu einem späteren Zeitpunkt. Hierzu muss nur eine Baugruppe bei dem Spülkasten A31 via Plug & Play ausgetauscht werden.

Beispielsweise mit der **Sanicontrol 1062** für eine automatische Hygienespülung oder mit der **Sanicontrol 1065** zur funkgesteuerten barrierefreien Spülauslösung. Nach dem Abnehmen der Betätigungsplatte kann die Revisionsschutzplatte mit dem angehängten Lagerbock einfach abgenommen werden. Der Lagerbock lässt sich mit einem einfachen Klick-Mechanismus durch den neuen elektronischen Lagerbock austauschen. Anschließend die Revisionsschutzplatte einsetzen, hörbar einrasten lassen und die Betätigungsplatte wieder aufsetzen. Fertig im Handumdrehen und kompatibel mit allen MEPA WC-Betätigungsplatten.

Die Stromversorgung kann entweder über ein Batteriemodul im UP-Spülkasten erfolgen oder über ein 230/6 VDC Trafo-modul von außen. Hierfür bietet jeder Spülkasten Typ A31 entsprechende Anschlussvorbereitungen.



Sanicontrol 1062

Einwurf-  
schacht für  
WC-Tabs



Trennwand

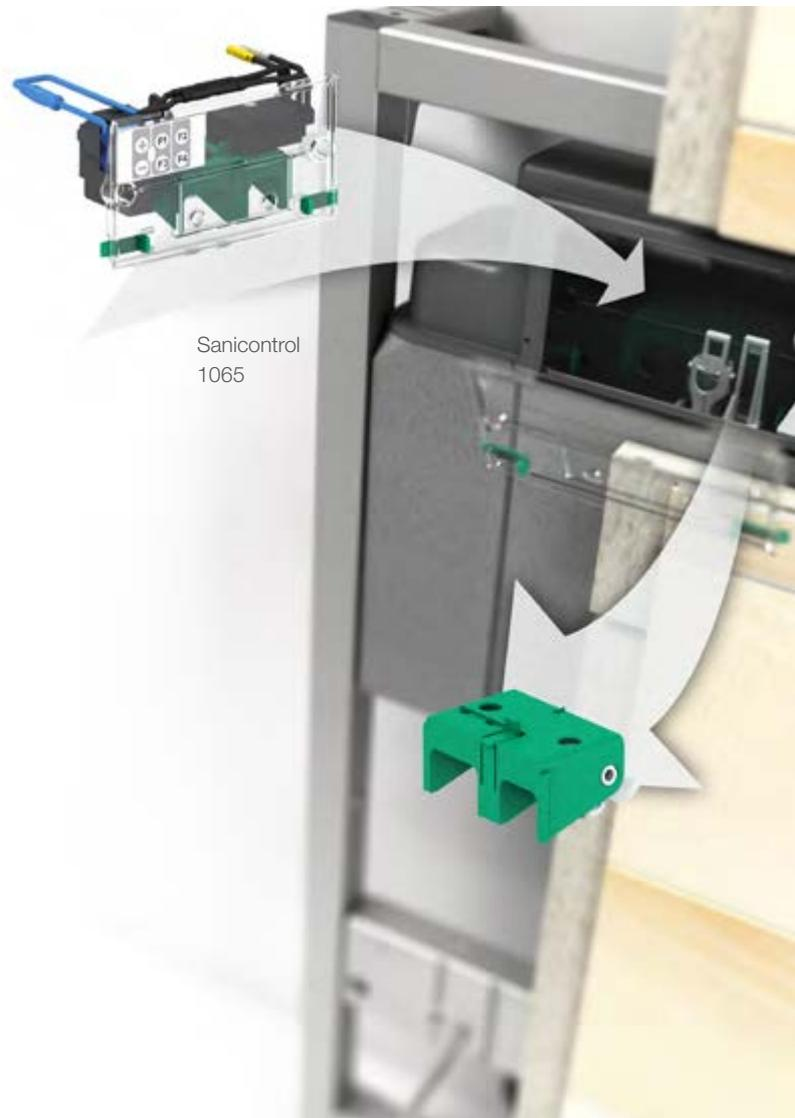

Sanicontrol  
1065

### Nachrüstbar für erweiterte Funktionalität

Einfach nachzurüsten ist auch der **Einwurf-schacht für WC-Tabs**. Zur Montage wird das Ablaufventil ausgebaut und die Trennwand unter dem Füllstandsanzeiger eingeklipst. Sie verhindert, dass sich der Reinigungswürfel zwischen Ablaufventil und Spülkastenauslauf setzen kann und gewährleistet so eine einfache Handhabung der Reinigungswürfel. Anschließend wird die Revisionsschutzplatte mit einem Handgriff gegen den Einwurf-schacht für WC-Tabs ausgetauscht.

Zum Betrieb eignen sich alle UP-Spülkästen A31 und B31\* in Verbindung mit der Betätigungsplatte MEPAzero.

\* Bei UP-Spülkästen Typ B31 nur bei Betätigung von vorne.

# Offenes System für hohe Flexibilität

## Schienenmontage



Rasterwandwinkel  
mit großer  
Tiefenverstellung

110 - 280 mm

Hohe Flexibilität  
durch große  
Höhenverstellbarkeit

0 - 240 mm

Eckverbinder

- Nur einmal ausrichten, die Elemente werden mit einem Klick auf die Schiene gesetzt
- Selbsttragend, hochstabil
- Die Elemente können jederzeit auf der Schiene verschoben oder einfach ausgetauscht werden
- Das offene System gewährleistet hohe Flexibilität bei der Installation aller Ver- und Entsorgungsleitungen

VORTEILE

### VariVIT: Ein System – Zwei Varianten

Wenn der Zeitfaktor die entscheidende Rolle spielt, ist die **Komfort-Linie** perfekt. Damit lässt sich jede Sanierung zeitsparend und kostengünstig realisieren.

Wenn die Materialkalkulation im Vordergrund steht, ist die **Basis-Linie** die perfekte Montagevariante. Objekte wie öffentlich-gewerbliche Sanitäranlagen in Büro- oder Verwaltungsgebäuden, Sportstätten, Gastronomie – Beispiele lassen sich viele finden.

Das Vorwand-System VariVIT mit hoher Flexibilität und freier Wahl bei der Montageart. Komfort-Linie oder Basis-Linie – In beiden Montagevarianten spielt VariVIT seine Stärken aus.

### Komfort-Linie

Vormontierte Stützen, höhenverstellbar und mit Klick-Schnellverschlüssen mit einem Dreh eingesetzt, vorgestanzte Bekleidungsplatten und die Schienensets S 150 und S 300 komplett mit Zubehör.



### Basis-Linie

Das 4,5 Meter VariVIT-Ausbauprofil für horizontale Schienen und vertikale Stützen, der Eckverbinder für die Verbindungen des Ausbauprofils, der Rasterwandwinkel und ungelochte Bekleidungsplatten. Mit diesen Komponenten lässt sich rechnen.



# Raum für individuelle Lösungen

## Raumhoher/individueller Ausbau



Raumhoher Ausbau

- Höchst flexibel – passt sich jedem Raum und jeder Dachschräge an
- Variabel und vielseitig bei der Gestaltung eigener Ideen oder besonderer Kundenwünsche
- Wenige Montageteile für die Vorwandinstallation und ein umfassendes Programm vormontierter Montageelemente für's WC, den Waschtisch oder das Urinal

Universalverbinder,  
Eckverbinder und  
Ausbauprofil



VORTEILE



Individueller Ausbau

### MEPA VariVIT passt sich an

Ob raumhoher Ausbau, behindertengerechte Lösungen, diagonale Raumplanung über Eck oder Raumteiler – VariVIT schafft Freiräume in der Sanitärraumgestaltung. Trockenbauwände werden schnell und rationell errichtet und können mit allen MEPA-Montageelementen bestückt werden. Das bietet Sicherheit bei der Planung und Umsetzung großer und kleiner Projekte.

# Flexibel in jedem Raum

## Einzelmontage



- Alle Montageelemente können in Einzelmontage installiert werden
- Bei häufig benötigten Systemen wie WCs und Waschtischen ist das Montagezubehör E im Lieferumfang dabei
- Minutenschnelle Montage dank hoher Vorfertigung
- Ideal kombinierbar mit Trockenbausystemen, besonders vorteilhaft bei Großprojekten
- Das offene System gewährleistet hohe Flexibilität bei der Installation aller Ver- und Entsorgungsleitungen

VORTEILE

### Perfekt installiert vor jeder Massivwand

Einfache Montage und schnell installiert, ist die Einzelmontage besonders vorteilhaft bei Projekten aller Art – insbesondere, wenn die Zeit drängt.

### Zubehör E

für die Montage an einer Massivwand.



Bei Montage auf Rohfußboden können die Stellfüße je nach Estrichauffüllung ausgezogen werden (max. 240 mm). Mit einem ergänzenden Zubehör zur Verlängerung werden sogar Aufbauhöhen bis zu 480 mm realisiert!



Die Fußplatte kann in Stufen von 90° gedreht werden. Perfekt, um auch bei engen Platzverhältnissen bequem arbeiten und schnell montieren zu können.

# Einfach geplant – sicher und schnell umgesetzt

## Ständerleichtbauwände



- Alle Montageelemente können in Ständerleichtbauwände integriert werden
- Jedem Element liegen Adapter für die drehbaren Fußstützen bei. Für festen, sicheren Stand bei 50er und 75er UW-Profilen und erhöhtem Montagekomfort
- Spezielle Systeme zur doppel-seitigen Montage der WC-Elemente, Halterungen für UP-Armaturen, Wasserzähler usw., Befestigungstraversen für schwere Lasten und vieles mehr stehen zur Verfügung
- Das offene System gewährleistet hohe Flexibilität bei der Installation aller Ver- und Entsorgungsleitungen
- Auch für die Verwendung in Holzständerwänden geeignet

VORTEILE



Fußstützen-Adapter für festen, sicheren Stand in den UW-Profilen



**Zubehör L**  
für die Montage in einer Ständerleichtbauwand.

Die Montageelemente werden mit Selbstbohrschrauben seitlich an den Profilen in der Ständerleichtbauwand befestigt.

## Variantenreich für individuelle Badgestaltung

### WC-Elemente



#### WC-Element für Systembauhöhe 85 cm.

Hier überzeugt der Spülkasten B31 mit Betätigung von vorne und oben. Werkseitig komplett vormontiert und funktionsgeprüft – fertig für den Einbau. Ideal für Kindertagesstätten, Kindergärten, Grundschulen oder in besonders kleinen Bädern und Gäste-WCs.



#### WC-Element für die Systembauhöhe 100 cm.

Perfekt für kleine Bäder und Gäste-WCs. Ideal für Kindertagesstätten, Kindergärten und Grundschulen. Auch hier überzeugt der Spülkasten B31. Werkseitig komplett vormontiert und funktionsgeprüft – fertig für den Einbau.



### WC SBH 85

- Mit UP-Spülkasten B31
- Vormontiertes Montageelement
- Inklusive Montagezubehör für Einzelmontage
- Vorbereitet für den Anschluss eines Dusch-WCs

Art.-Nr. 511 103

(MEPASun oder Design-Ausführungen nicht für die Betätigung von oben)

### WC SBH 100

- Mit UP-Spülkasten B31
- Vormontiertes Montageelement
- Inklusive Montagezubehör für Einzelmontage
- Vorbereitet für den Anschluss eines Dusch-WCs

Art.-Nr. 511 104

(MEPASun oder Design-Ausführungen nicht für die Betätigung von oben)



#### Bewährter Standard – Systembauhöhe 120 cm.

Der Spülkasten A31 im VariVIT-Element in der klassischen Vorwand-Bauhöhe. Werkseitig komplett vormontiert und funktionsgeprüft – fertig für den Einbau.



### WC SBH 120

- Mit UP-Spülkasten A31
- Vormontiertes Montageelement
- Inklusive Montagezubehör für Einzelmontage
- Vorbereitet für den Anschluss eines Dusch-WCs
- Gipsfaserplatten mit werkseitigen Ausstanzungen aller Anschlüsse lieferbar

Art.-Nr. 514 101

### Montagezubehör für doppelseitiges Wand-WC

- Für die doppelseitige Montage von zwei Wand-WC-Montageelementen
- Geeignet für VariVIT Wand-WC 514 101, 514 801, 514 808 und 513 103

Art.-Nr. 546 013



### Höhenverstellbares Montageelement.

Mit dem höhenverstellbaren Step-WC mehr Flexibilität, auch nach dem Fliesen. Ob der Estrich oder die Wärmedämmung höher als erwartet ist oder dickere Fliesen ausgewählt wurden – mit dem Step-WC werden unnötige Mehrkosten vermieden.



## Step-WC

- 40 mm höhenverstellbar auch nach dem Fliesen
- Keine unnötigen Mehrkosten für spätere Höhenänderungen
- Mit UP-Spülkasten A31
- Vormontiertes Montageelement
- Inklusive Montagezubehör für Einzelmontage

Art.-Nr. 514 804



### Höhenverstellbares Montageelement – Zukunftssicherheit eingebaut.

Mit dem höhenverstellbaren Hub-WC von MEPA ist man nicht genormt, flexibel lässt es sich stufenlos bis zu 70 mm in der Höhe verstellen. Es passt sich damit den geänderten Bedürfnissen seines Benutzers an.



## Hub-WC

- 70 mm höhenverstellbar, mit flexiblen Anschlüssen
- Keine aufwändigen Umbauten
- Mit UP-Spülkasten A31
- Vormontiertes Montageelement
- Inklusive Montagezubehör für Einzelmontage

Art.-Nr. 514 805



### Raumsparende Lösung für Gäste-WC und Bad.

Mit dem Eck-Montageelement können Räume neu gegliedert werden. Gerade bei kleinen Bädern müssen WCs auch in der Diagonalen platziert werden können.



## Eck-WC

- Ideal für kleine Bäder mit hohem Designanspruch
- Vorwandinstallations-Element fürs WC mit integriertem UP-Spülkasten E31
- Inklusive passend vorgestanzten Gipsfaserplatten für Front- und obere Abdeckung

Art.-Nr. 514 802



### Für die Kleinen ganz groß.

Montageelement in der klassischen Vorwand-Bauhöhe mit einem niedrig liegenden Spülkasten. Zur einfachen Betätigung der Spülauslösung in niedrigerer Greifhöhe.



## Baby/Kinder-Stand-WC

- Tiefersitzender Spülkasten für niedrigere Greifhöhe zur einfachen Betätigung der Spülauslösung
- Systembauhöhe 120 cm
- Mit UP-Spülkasten A31
- Inklusive Montagezubehör für Einzelmontage

Art.-Nr. 514 803

# Integrierter Zusatznutzen

## WC-Elemente



### Air-WC sorgt für Frische.

Das vormontierte, einbaufertige Montageelement ist mit einem besonders leise laufenden Radiallüfter ausgestattet, der die verunreinigte Luft über das Spülrohr aus dem WC saugt.



### Automatisch konsequente Lufthygiene.

Das Air-WC-Element Mondo funktioniert nach dem Prinzip des MEPA Air-WC. Ein leiser Radiallüfter saugt die verunreinigte Luft über das Spülrohr aus dem WC.



## Air-WC

- Element mit integrierter Lüftersteuerung zur Geruchsabsaugung
- Konsequente Hygiene durch Abluftprinzip
- Lüfterauslösung manuell oder elektronisch
- Kombinierbar mit allen MEPA-Betätigungsplatten

### Art.-Nr. Ausführung

514 801 Lüfterauslösung manuell

514 808 Lüfterauslösung elektronisch mittels Personenerfassung

## Air-WC-Element Mondo

- Vormontiertes Montageelement, speziell für die Flächenbetätigung Mondo
- Element mit integrierter Lüftersteuerung zur Geruchsabsaugung
- Lüfterauslösung elektronisch mittels automatischer Personenerfassung

Art.-Nr. 514 810



### Zuverlässig und bewährt.

Das WC-Element Mondo bietet mit dem Spülkasten A31 zeitgemäße Spültechnik, ist robust, langlebig und mit einer weitreichenden Ersatzteilgarantie ausgestattet.



### Schlechte Gerüche sind Vergangenheit.

Dieses WC-Element bietet die Möglichkeit, eine externe Geruchsabsaugung direkt über den Spülrohrbogen anzuschließen – somit sind schlechte Gerüche im Bad kein Thema mehr.



## WC-Element Mondo

- Mit UP-Spülkasten A31
- Vormontiertes Montageelement, speziell für Flächenbetätigung Mondo
- Vorbereitet für den Anschluss eines Dusch-WCs
- Gipsfaserplatten mit werkseitigen Ausstanzungen aller Anschlüsse lieferbar

Art.-Nr. 514 809

## WC-Element mit Geruchsabsaugungsanschluss

- Mit UP-Spülkasten A31
- Vormontiertes Montageelement, kombinierbar mit Raumlüftern, für innenliegende Bäder
- Externe Geruchsabsaugung über Spülrohrbogen anschließbar
- Kombinierbar mit allen MEPA-Betätigungsplatten

Art.-Nr. 514 811

# Lufthygiene integriert

## Air-WC



Wahlweise elektronische **Lüfterauslösung mittels Personenerfassung** – hierbei „erfasst“ ein Hochfrequenz-Sensor den Nutzer, schaltet den Lüfter selbsttätig ein und nach der einstellbaren Nachlaufzeit automatisch wieder aus – **oder manuell** über separaten Schalter (bauseits)

**Abluftprinzip ohne Filterwechsel** – die belastete Luft wird über die Abwasserleitung vollständig aus dem Raum geführt

- Einfache Montage, wie bei einem herkömmlichen WC-Element
- Einfacher Zugang zur Technik hinter der Betätigungsplatte
- Vorgerichteter Abluftschlauch am WC-Abwasserbogen
- Externer Stromanschluss – Niederspannung im Spülkasten
- Einfache Einstellung der Lüfterzeit und Lüfterleistung
- Kein Filtersystem = keine Wartungsarbeit = keine Folgekosten aufgrund von Filterwechsel
- Luft wird nicht in den Raum zurückgeleitet, sondern vollständig abgeführt (Abluftsystem anstatt Umluftsystem)

VORTEILE

### Das Abluftprinzip

MEPA hat sich bei dem Air-WC bewusst für eine Abluftlösung entschieden. Andere Lösungen leiten oftmals die Luft lediglich durch einen Filter wieder zurück in das Bad (Umluftprinzip). Das Air-WC führt die belastete Luft vollständig aus dem Raum. Dieses Prinzip, das auch bei Dunstabzugshauben in der Küche bevorzugt wird, bietet eine konsequente Hygiene. Außerdem kommt das Air-WC ohne Filter aus – und damit auch ohne Folgekosten aufgrund von Filterwechsel.

Weitere Informationen finden Sie auf [airwc.de](http://airwc.de)



Völlig unsichtbar für den Benutzer wird die Luft durch das Abflussrohr abgeleitet. Im privaten Bereich bietet sich diese Anschlussvariante an.



Alternativ kann der Anschluss auch über eine separate Abluftleitung erfolgen.



# Strahlend von oben bis unten

## Flächenbetätigung MEPA Mondo



- Bewährte Technik – VariVIT-Systemelement mit UP-Spülkasten A31.
- Montagefreundlich – werkseitig komplett vormontiert und anschlussfertig.
- Einstellbare Spülmengen – werkseitig sind Spülvolumen von 6 (große Menge) / 3 Liter (kleine Menge) eingestellt. Durch einfach Einstellung am Ablaufventil kann die große Menge von 5 bis 7 Liter, die kleine Menge von 3 bis 4,5 Liter variiert werden.
- Gewohnter Montagekomfort – die Flächenbetätigung wird auf die Gewindebolzen zur Befestigung der Keramik aufgeschoben und anschließend an den oberen Magnethalter fixiert.

VORTEILE

### Innovative Technik hinter – und faszinierendes Design vor der Wand.

Die Flächenbetätigung wird einfach auf die Gewindebolzen zur Befestigung der Keramik am WC-Element aufgeschoben. Zur Kombination stehen zwei Modelle zur Verfügung:

- Das WC-Element Mondo bietet mit dem UP-Spülkasten A31 zeitgemäße Spültechnik, ist robust, langlebig und mit einer weitreichenden Ersatzteilgarantie ausgestattet.
- Das Air-WC-Element Mondo funktioniert nach dem Prinzip des MEPA Air-WC. Ein leiser Radiallüfter saugt die verunreinigte Luft über das Spülrohr aus dem WC. Die Luft wird nicht in den Raum zurückgeleitet, sondern vollständig abgeführt (Abluftsystem anstatt Umluftsystem). Die Lüfterauslösung erfolgt elektronisch mittels Personenerfassung. Hierbei „erfasst“ ein Hochfrequenz-Sensor den Nutzer – schaltet den Lüfter selbsttätig ein und nach der einstellbaren Nachlaufzeit automatisch wieder aus.



# Mit System – auch für Spezial-Anwendungen

## Fäkal-/Speibecken-Element



### Element für Fäkal-/Speibecken

Mit dem vormontierten Montageelement aus dem VariVIT-System ist die Montage schnell und unkompliziert.



## Montageelement für Fäkal-/Speibecken

- Mit UP-Spülkasten A31
- Systembauhöhe 175 cm
- Inklusive Montagezubehör für Einzelmontage
- Passend für Fäkal-/Speibecken „Bernina“ und „Espital“

Art.-Nr. 549 004

## Bidet-Element



### Abgerundeter Komplett-Komfort.

Wenn das Raumangebot groß genug ist, sollte ein Bidet bei der Badplanung unbedingt berücksichtigt werden. Das Montageelement ist für fast alle gängigen Bidets geeignet. Auch für die Systembauhöhe 85 cm oder 100 cm durch einfaches Kürzen einsetzbar.

## Bidet-Element

- Vorwandinstallations-Element für Bidets
- Kürzbar, auch für Systembauhöhe 85/100 cm
- Inklusive Montagezubehör für Einzelmontage

Art.-Nr. 549 006

# Anwendungsvielfalt im Privat- und Objektbereich

## Urinal-Elemente



### Universalelement für UP-Urinalspülsysteme.

Ein Element – große Funktionsvielfalt. Das Urinalelement ist mit den MEPA IR-Steuerungen MEPAorbit IR sowie Sanicontrol 925 und 825 verwendbar. Zudem kann es mit den mechanischen UP-Druckspülern von MEPA kombiniert werden. Für hohe Flexibilität bei Projekten jeder Größe und Anforderung.



### Urinal-Element für Sanicontrol K3.

Das Urinal-Element für die elektronische Steuerung Sanicontrol K3 ist ausgestattet mit intelligenter Technik. Keine Bedienelemente oberhalb des Urinals, die die Ästhetik stören oder gegen die der Urinaldeckel stoßen könnte – der Sensor zur Spülauslösung liegt vandalensicher im Siphon.

## Urinal-Element Teil1

- Stufenlos höhenverstellbare Anschluss traversen
- Passend für MEPA Urinal-Spülautomatiken MEPAorbit IR/925/825
- Passend für UP-Druckspüler MEPAzero, MEPAorbit oder MEPAdrop
- Passend für eine Vielzahl Urinale von Duravit, Ideal-Standard, Keramag, Laufen, Roca, Sphinx, Villeroy & Boch und Vitra\*

Art.-Nr. 532 010

## Urinal-Element K3

- Stufenlos höhenverstellbare Anschluss traversen
- Zuverlässige, langlebige Siphon-Sensorsteuerung
- Ideal für den öffentlichen aber auch den privaten Bereich
- Vandalensicher
- Passend für eine Vielzahl Urinale von Duravit, Ideal-Standard, Keramag, Laufen, Roca, Sphinx, Villeroy & Boch und Vitra\*

Art.-Nr. 532 011



### Urinal-Element für AP-Druckspüler.

Das systemoffene Montageelement kann mit allen gängigen AP-Urinalspülern ausgestattet werden. Hohe Flexibilität bei Projekten jeder Größenordnung.

## Urinal-Element AP

- Stufenlos höhenverstellbare Anschluss traversen
- Passend für alle gängigen AP-Druckspüler, sowohl mechanisch als auch elektronisch
- Passend für eine Vielzahl Urinale von Duravit, Ideal-Standard, Keramag, Laufen, Roca, Sphinx, Villeroy & Boch und Vitra\*

Art.-Nr. 530 001

# Waschplatzlösungen in jeder Größe

## Waschtisch-Elemente



### Waschtisch-Element Einlochbatterie.

Deckt nahezu alle Waschtischlösungen ab. Die **innovative Halterung zur Befestigung von Wandscheiben** bietet eine deutlich erhöhte Flexibilität für unterschiedliche Lochbilder und Wandscheiben. Ausgeführt mit vertikalen, rasterförmigen Rippen können Schrauben maßgenau eingedreht und die Wandscheiben fest montiert werden.



### Waschtisch-Element Wandbatterie.

Für alle Wandbatterien geeignet. Durch die obere Holztraverse auch mit UP-Armaturen kombinierbar.

## WT-Element ELB

- Vorwandinstallations-Element für **Waschtisch-Einlochbatterien**
- Kürzbar, auch für Systembauhöhe 85/100 cm
- Inklusive Montagezubehör für Einzelmontage
- Stufenlos höhenverstellbare Anschlusstraversen
- Auch für kindgerechte Montagehöhen perfekt
- Passend vorgestanzte Gipsfaserplatten lieferbar

Art.-Nr. 521 006

## WT-Element WB

- Vorwandinstallations-Element für **Wandbatterie**
- Perfekt für Ausgussbecken, Laborwaschtische usw.

Art.-Nr. 522 001



### Waschtisch-Element für Möbelwaschtische.

Großzügige Möbelwaschtische bieten besonders viel Ablagefläche, egal ob im privaten oder im Objektbereich, z. B. für Hotels oder Restaurants. Das modulare Bauelement passt sich jeder Badsituation an: kürzbar auf Systembauhöhe 85 oder 100 cm und geeignet für Waschtische bis zu über 200 cm.

## MWT-Element

- Vorwandinstallations-Element für **Möbelwaschtische**
- Modulares Bauelement, kürzbare Systembauhöhe, Baubreite erweiterbar bis 214 cm (mit Zubehör 549 005)
- Inklusive Montagezubehör für Einzelmontage

Art.-Nr. 521 008

# Werkseitig komplett vormontiert – fertig für den Einbau

## Dusch-/Badewannen-Elemente



### Rationelle Montage durch vormontiertes VariVIT-Element.

Die Vorwandinstallation bietet alle Möglichkeiten für den Installateur, schnell und sicher zu arbeiten – und damit besonders wirtschaftlich. Mit dem Montageelement für AP-Dusch- und Badewannenarmaturen lässt sich diese Installations-Technik auch auf den Bereich der Dusche oder Badewanne anwenden.



### Ergänzende Systemkomponente für Dusche und Badewanne.

Das VariVIT-System bietet durch vielfältige Systemkomponenten nahezu unbegrenzte Möglichkeiten für eine rationelle Bad-Installation. Ob im Neubau oder bei der Sanierung – dank diesem Montageelement kann auch die Wandinstallation von UP-Armaturen bei Dusch- oder Badewannen als Vorwand realisiert werden.

## Montageelement Dusche + Badewanne AP

- Vorwandinstallations-Element für AP-Armaturen
- Ideal zur Realisation von Dusch- und Badewannenbereichen mit Raumtrennwänden oder Ablagen
- Kürzbar, auch für Systembauhöhe 85/100 cm

Art.-Nr. 549 003

## Montageelement Dusche + Badewanne UP

- Vorwandinstallations-Element für UP-Armaturen
- Ideal zur Realisation von Dusch- und Badewannenbereichen mit Raumtrennwänden oder Ablagen
- Kürzbar, auch für Systembauhöhe 85/100 cm

Art.-Nr. 549 009



### Wand-Duschrinnen-Element Compact UP

Mit der Duschrinne MEPA Compact erweitert sich das Anwendungsfeld des VariVIT-Systems auf den Duschbereich für bodengleiche Duschen. Dieses Element vereint die Vorwandinstallation mit einem bodengleichen Duschesystem und ist geeignet für eine Einzel- sowie Schienenmontage vor einer Massiv- oder Ständerleichtbauwand.



### Wand-Duschrinnen-Element Compact AP

Das selbsttragende Wand-Duschrinnen-Element ist entweder vorgerichtet für AP-Armaturen und bietet beste Voraussetzungen für eine schnelle, einfache Montage. Bauseits kürzbar ist es bis zu einer Systembauhöhe von 75 cm und ermöglicht so ein höchstes Maß an Flexibilität.

## MEPA Compact UP

- Vormontiertes Montageelement mit Wand-Duschrinne Compact
- Zur Linienentwässerung in einem bodengleichen, gefliesten Duschbereich
- Passend für den Anschluss von UP-Armaturen
- Höhenverstellbarer, zweigeteilter Montagerahmen für Systembauhöhen von 140-165 cm
- Bauseits kürzbar bis 75 cm

Art.-Nr. 549 007

## MEPA Compact AP

- Vormontiertes Montageelement mit Wand-Duschrinne Compact
- Zur Linienentwässerung in einem bodengleichen, gefliesten Duschbereich
- Passend für den Anschluss von AP-Armaturen
- Höhenverstellbarer, zweigeteilter Montagerahmen für Systembauhöhen von 140-165 cm
- Bauseits kürzbar bis 75 cm

Art.-Nr. 549 008

# Variables Design, funktionale Zusatzkomponenten

## Zubehör für Wand-Duschrinnen-Elemente



### Schlicht und elegant in Edelstahl.

Zur individuellen Gestaltung des Duschbereichs stehen zwei Abdeckblenden für die MEPA Compact zur Verfügung. Mit der Abdeckblende in mattem Edelstahl wird der technische Flair im Duschbereich betont.

## Compact Abdeckblende Edelstahl

- Passend für Wand-Duschrinne Compact UP und AP
- Frontseite in Edelstahl matt
- Höhen- und tiefenverstellbar zur Feinjustierung

Art.-Nr. 546 014



### Individuell befliesbar.

Alternativ zur Edelstahlblende kann die Wand-Duschrinne MEPA Compact mit einer befliesbaren Abdeckblende bestückt werden. Je nach Wunsch einheitlich mit der Wandfläche oder auffallend anders befliesbar, lassen sich so individuelle Gestaltungsakzente setzen.

## Compact Abdeckblende befliesbar

- Passend für Wand-Duschrinne Compact UP und AP
- Zum bauseitigen Einkleben von Fliesen mit Silikon- oder Epoxidharzkleber mit einer Stärke 10 mm

Art.-Nr. 546 015



### Praktisches Zubehör.

Der Multi-Stop, zusammen mit dem Compact Haarsieb, ist die praktische Ungeziefer-, Schaum- und Geruchssperre, passend zur MEPA Compact. Der Multi-Stop-Einsatz ist jederzeit nachrüstbar und wird einfach eingelegt.

## Compact Haarsieb mit Multi-Stop

- Passend für Wand-Duschrinne Compact UP und AP
- Multi-Stop-Einsatz für Geruchsverschluss
- Verhindert das Eindringen von Ungeziefer, Gerüchen und Schaumresten

Art.-Nr. 546 016



### Einfache Entnahme und Reinigung.

Das Compact Haarsieb wird einfach eingelegt und ist jederzeit nachrüstbar. Regelmäßig gereinigt wird eine Verstopfung durch Haare zuverlässig verhindert.

## Compact Haarsieb

- Passend für Wand-Duschrinne Compact UP und AP
- Passend für Multi-Stop-Einsatz
- Kunststoff

Art.-Nr. 546 017

# Duschen ist eben planbar

## Wand-Duschrinne MEPA Compact



- Werkseitig vormontiertes Vorwand-Element
- Nichts, das am Boden stört, nahezu kein Wasserabfluss sichtbar – durch integrierte Wand-Duschrinne
- 2 Designs der Abdeckblende zur Auswahl: brillante Edelstahloberfläche oder individuell befliesbar
- Problemlos in das MEPA-Vorwandssystem oder in Ständerleichtbauwände integrierbar
- Realisierung bodengleich gefliester Duschen in nahezu allen gewünschten Größen möglich
- Rationelle und komfortable Installation

VORTEILE

### Schnell und rationell

Das Duschrinnen-Element verbindet die komfortable Montage eines Vorwandinstallations-Elementes mit den Eigenschaften einer Wand-Duschrinne. Die MEPA Compact ist in zwei Ausführungen erhältlich, geeignet für Auf- oder Unterputz-Armaturen. Fast unsichtbar verschwindet das Wasser in der Wand.

Zur individuellen Gestaltung des Duschbereiches stehen zwei Abdeckblenden – mit Edelstahlfront oder befliesbar – zur Wahl.

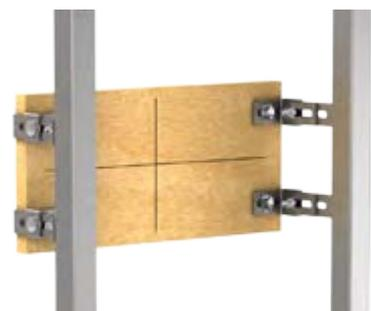

Vorgerichtet für den Anschluss einer UP-Armatur (549 007) ...



... oder einer AP-Armatur (549 008).

# Für jeden Anspruch die passende Lösung

## Montageelemente Barrierefrei



### Für barrierefreie Lösungen mit und ohne Elektronik.

Barrierefreies VariVIT-Montageelement zur fachgerechten Montage nach DIN 18 040.



### Barrierefreies Waschtisch-Element.

Passend sowohl für Waschtisch-Einlochbatterien als auch für Wandbatterien. Zur Montage nach DIN 18 040.

## WC-Barrierefrei

- Aufrüstbar für die berührungslose Spülauslösung am Stützklappgriff mit der WC-Spülautomatic Sanicontrol 1061 oder 1065
- Für normgerechte Sitzhöhe von 48 cm vorgerüstet.
- Mit UP-Spülkasten A31

Art.-Nr. 513 103

## WT-Element BF

- Vorwandinstallations-Element für **Wandbatterie umbaubar auf Einlochbatterien**
- Mit normkonformem UP-Siphon
- Stufenlos höhenverstellbare Anschluss traversen, damit allen Anforderungen gewachsen

Art.-Nr. 524 001



### Montageelement für Stützklappgriffe.

Zur Montage gemäß DIN 18 040. Umbaubar für linken oder rechten Anschluss an barrierefreie Montageelemente oder einzeln für Stütz- und Greifhilfen einsetzbar.

## Stützklappgriff-Element

- Freistehend oder für den Anschluss an ein Montageelement einsetzbar
- Passend für nahezu alle Fabrikate und Hersteller, z. B. HEWI, PBA, Normbau, Erlau, Pressalit uvm.
- Stabile, höhenverstellbare Schichtholzplatte für höchste Beanspruchungen und schwere Lasten

Art.-Nr. 549 005



## Design ist keine Frage, sondern ein Muss!

### Betätigungsplatten & Spülsysteme

Konsequent im Design und mit einer anspruchsvollen Formensprache präsentieren sich die MEPA-Betätigungsplatten. Ob modernes oder klassisches Design, sie setzen edle Akzente im Bad – gleich welchen Stil Ihr Kunde bevorzugt. Passend zu den WC-Betätigungen vervollständigen die Urinal-Betätigungsplatten der MEPAzero und MEPAorbit-Serien den Look im Bad. Durchdacht in puncto Funktion, Qualität, Material und Pflege sind die MEPA-Betätigungen ein attraktives Element bei jeder Badgestaltung. Mit der Zero Lumo schafft MEPA eine einzigartig neue Verbindung zwischen Technik und Design. Die berührungslose Designsteuerung kommt vollständig ohne mechanische Tasten aus. Die großflächige Designlösung MEPA Mondo kombiniert zeitlose Eleganz mit ausgeklügelter Sanitärtechnik.

Ideal geeignet für Urinal-Anlagen im öffentlichen Bereich sind die multifunktionalen Sanicontrol UP-Urinal-Spülautomatiken mit Infrarot-Sensor und ansprechendem Design. Sparsam im Verbrauch überzeugen sie zudem durch Bedienkomfort, die leichte Montage, hohe Funktionsicherheit und ein praxisorientiertes Softwarepaket.

# Die neue Ära der WC-Betätigung

## Berührungslose Designsteuerung

Zero Lumo



Die Zero Lumo verbindet Technik und Design auf eine neue Art und Weise. Die elektronische WC-Betätigung mit 2-Mengen-Technik kommt ganz ohne mechanische Tasten aus. Zusätzlich kann die im MEPA Air-WC integrierte Geruchsabsaugung gesteuert werden. Die Beleuchtung der Segmente für die kleine und große Spülmenge sowie für die Air-WC Funktion\* wird über einen verborgenen Infrarot-Näherungssensor aktiviert.

Spülung und Geruchsabsaugung können manuell durch Handannäherung ausgelöst werden. Wahlweise kann auch die automatische Auslösung beider Funktionen aktiviert werden. Mit der Zero Lumo läutet MEPA eine neue Ära der WC-Betätigung ein – pures Design einer eleganten Glas-Oberfläche mit strahlenden Lichtakzenten.



Im Ruhemodus (1) steht die elegante Glas-Oberfläche der Zero Lumo im Fokus. Erfasst der Sensor einen Nutzer, wird die Beleuchtung der Lichtsegmente durch sanftes Einblenden aktiviert (2).

Die Spülauslösung (3) erfolgt berührungslos durch Annäherung der Hand. Bei aktiviertem Nachtlicht-Modus (4) sind die Segmente auch im Dunkeln sichtbar. Die Leuchtkraft wird automatisch in Abhängigkeit zum Umgebungslicht gesteuert.



### Oberflächen und Farben

Farbe	Art.-Nr.	Ausführung
Glas Weiß	421 870	fliesenbündig/auflegend
	421 871	teileingelassen

- 2-Mengen-Technik, berührungslos ohne mechanische Tasten
- Tasten durch Lichtbögen erkennbar
- Möglichkeit zur Lüfterauslösung bei MEPA Air-WC
- Weitere einstellbare Funktionen über IR-Fernbedienung
- Oberflächendesign Glas Weiß
- Einbau: Fliesenbündig, teileingelassen oder aufliegend

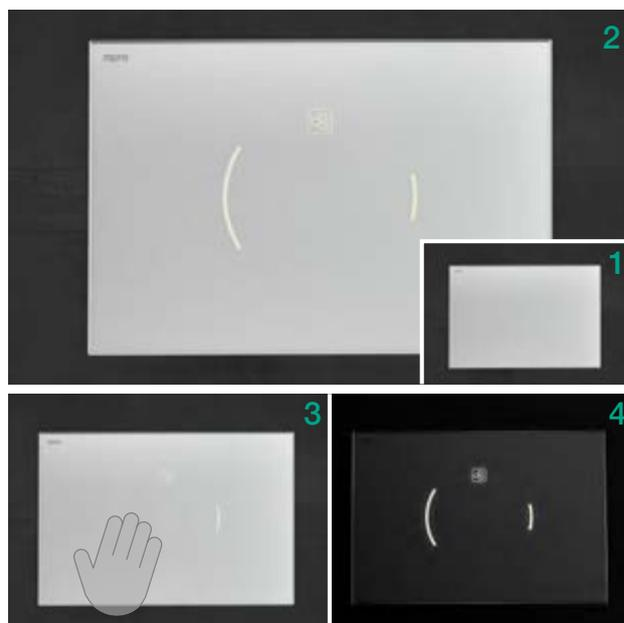

\* Nur bei Montage in Verbindung mit MEPA Air-WC-Element (Art.-Nr. 514 801).

# Schmuckstücke für das Bad

## WC-Betätigungsplatten

### MEPAzero

Die Betätigungsplatte MEPAzero besticht durch ihr zeitloses Design, das elegant umgesetzt und auf das Wesentliche reduziert ist. Der zentrale Chromring unterstreicht die geometrische Formgebung – charakteristisches Merkmal ist ein innovatives Bedienkonzept, das bei der WC-Betätigung die Wahl der kleinen oder großen Spülmenge mit nur einer Taste ermöglicht. Passend im gleichen Design ist auch eine Urinal-Betätigungsplatte für UP-Druckspüler erhältlich.

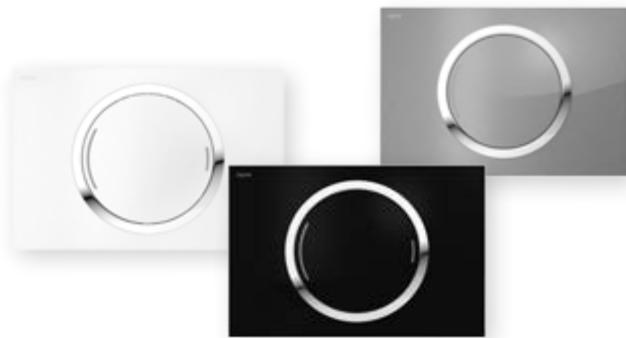

- Innovative 2-Mengentechnik
- Erhältlich in 9 Oberflächendesigns, zentraler Ring jeweils in Chrom Glanz
- Einbau: Fliesenbündig, teileingelassen oder aufliegend
- Mit WC-Spülautomatic Sanicontrol 1061, 1062 oder 1065 kompatibel

#### Oberflächen und Farben

Farbe	Art.-Nr.	Ausführung
	Weiß 421 850	2-Mengen
	Manhattan 421 851	2-Mengen
	Pergamon 421 852	2-Mengen
	Brilliant Schwarz 421 863	2-Mengen
	Chrom Matt 421 853	2-Mengen
	Chrom Glanz 421 858	2-Mengen
	Glas Weiß 421 854	fliesenb./aufl.
	Glas Silber 421 856	fliesenb./aufl.
	421 861	teileing.
	Glas Schwarz 421 855	fliesenb./aufl.
	421 860	teileing.

### MEPAsirius A & B

Der hochwertige Glaskörper der Betätigungen MEPAsirius ist flach und elegant, wahlweise glänzend schwarz oder weiß getönt. Die prägnanten Tasten in Chrom Glanz unterstreichen die klare Gestaltung der Betätigungsplatten. Und hier hat der Baddesigner die Wahl: Die Betätigungstaste der MEPAsirius A ist flach und zeigt geradlinig in den Raum. Die MEPAsirius B schließt mit einem formschönen Rundabschluss die Taste ab. Die Betätigungsplatten MEPAsirius – für einfach mehr Gestaltungsmöglichkeiten im Bad.



- 2-Mengen-Spültechnik
- Erhältlich in 2 Ausführungen und Farben
- Einbau: Fliesenbündig, teileingelassen oder aufliegend
- Mit WC-Spülautomatic Sanicontrol 1061, 1062 oder 1065 kompatibel

#### Oberflächen und Farben

Farbe	Art.-Nr.	Ausführung
	Glas Weiß MEPAsirius A 421 740	fliesenb./aufl.
	421 742	teileing.
	Glas Schwarz MEPAsirius B 421 750	fliesenb./aufl.
	421 752	teileing.
	Glas Schwarz MEPAsirius A 421 741	fliesenb./aufl.
	421 743	teileing.
	MEPAsirius B 421 751	fliesenb./aufl.
	421 753	teileing.



MEPAsirius A    MEPAsirius B

## MEPAorbit

Mit der klaren, geometrischen Linienführung der MEPAorbit wählen Sie den Freiraum für exklusive und individuelle Badgestaltung – in Ausführungen aus hochwertigem Kunststoff in attraktiven Sanitärfarben oder mit Design-Oberflächen aus Glas oder Edelstahl. Die Betätigungen mit Glas-Oberfläche in Weiß, Schwarz oder Silber können – alternativ zu der eleganten Standard-Ausführung mit hochwertiger Glas-Taste – auch mit einer Design-Taste in Edelstahl oder Chrom Glanz kombiniert werden. Die MEPAorbit Steel mit Edelstahl-Oberfläche und -Taste kann alternativ mit der Taste in Chrom Glanz bestückt werden. Für ein harmonisches Gesamtbild bietet MEPA die MEPAorbit auch als Urinal-Betätigungsplatte für UP-Druckspüler an.



## MEPAorbit vandalensicher

Die vandalensichere Betätigung sorgt für stilvolle Eleganz in Sanitärräumen, insbesondere im Objektbereich. Das puristische Design aus Edelstahl überzeugt mit klarer, reduzierter Linienführung. So verbindet sich Sicherheit mit exklusiver Badgestaltung. Die MEPAorbit vandalensicher ist in 1- oder 2-Mengen-Ausführung erhältlich.



- Wahlweise 1- oder 2-Mengentechnik
- Erhältlich in 10 Oberflächendesigns
- Austauschbare Designtasten
- Einbau: Fliesenbündig, teileingelassen oder aufliegend
- Mit WC-Spülautomatic Sanicontrol 1061, 1062 oder 1065 kompatibel

### Oberflächen und Farben

Farbe	Art.-Nr.	Ausführung
Weiß	421 801	1-Mengen
	421 800	2-Mengen
Manhattan	421 803	1-Mengen
	421 802	2-Mengen
Pergamon	421 807	1-Mengen
	421 806	2-Mengen
Brillant Schwarz	421 864	2-Mengen
Chrom Matt	421 809	1-Mengen
	421 808	2-Mengen
Chrom Glanz	421 811	1-Mengen
	421 810	2-Mengen
Glas Weiß	421 844	fliesenb./aufl.
	421 845	teileing.
Glas Silber	421 846	fliesenb./aufl.
	421 847	teileing.
Glas Schwarz	421 848	fliesenb./aufl.
	421 849	teileing.
Edelstahl	421 828	fliesenb./aufl.
	421 829	teileing.



- Wahlweise 1- oder 2-Mengentechnik
- Vandalensichere Oberfläche aus Edelstahl
- Mit WC-Spülautomatic Sanicontrol 1061, 1062 oder 1065 kompatibel

### Oberflächen und Farben

Farbe	Art.-Nr.	Ausführung
Edelstahl	421 826	1-Mengen
	421 825	2-Mengen

## MEPAsun



Ob mit Start/Stop-Automatik oder der 2-Mengen-Spülung mit geschwungener, sanfter Teilung – die formschönen Betätigungsplatten MEPAsun überzeugen durch hohe Funktionalität und Langlebigkeit.

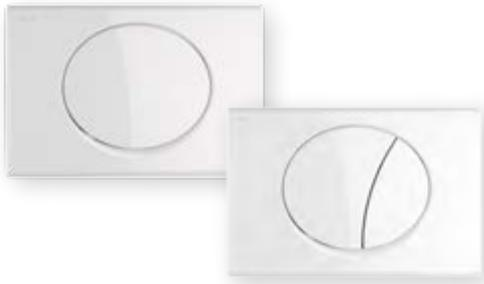

### Oberflächen und Farben

Farbe	Art.-Nr.	Ausführung
Weiß	421 661	Start/Stop
	421 660	2-Mengen
Manhattan	421 663	Start/Stop
	421 662	2-Mengen
Pergamon	421 667	Start/Stop
	421 666	2-Mengen
Chrom Matt	421 669	Start/Stop
	421 668	2-Mengen
Chrom Glanz	421 670	2-Mengen

- Wahlweise Start-Stop oder 2-Mengentechnik
- Erhältlich in 5 Oberflächendesigns
- Mit WC-Spülautomatic Sanicontrol 1061, 1062 oder 1065 kompatibel

## Strahlend von oben bis unten

### Flächenbetätigung

## MEPA Mondo



Ein eigenständiges Design, das im Bad als stilgebendes Gestaltungselement alle Blicke auf sich zieht, das ist die Flächenbetätigung MEPA Mondo. In den Maßen 40 x 110 cm, bietet die großflächige Designlösung dabei nicht nur zeitlose Eleganz, die hochwertige Flächenbetätigung bleibt über Jahre optisch attraktiv, da Glas bei normalem Gebrauch nahezu keine Gebrauchsspuren zeigt und extrem langlebig ist.



### Oberflächen und Farben

Farbe	Art.-Nr.
Glas Weiß	421 920

- 2-Mengen-Technik
- Flächenbetätigungsplatte im Oberflächendesign Glas Weiß, inkl. Glastasten
- Mechanische Betätigung von vorne
- Passend zu VariVIT WC-Element Mondo oder Air-WC-Element Mondo
- Mit WC-Spülautomatic Sanicontrol 1062 kompatibel (nur WC-Element Mondo ohne Lüftung)

# Gestaltungsfreiheit von Anfang an

## Montagemöglichkeiten WC-Betätigungsplatten

### Fliesenbündig, teileingelassen oder aufliegend?

Die vielfältigen Einbaumöglichkeiten der MEPA Zero Lumo, MEPAzero, MEPAorbit und MEPAsirius bieten Wahlfreiheit.

Die Gestaltung der Badezimmerwand muss nicht mehr mit der Fliesengröße, -form und -farbe enden. Auch mit der Betätigungsplatte kann neben dem Design die Installations-

möglichkeit variiert werden. Damit für das Traumbad Ihres Kunden alle Puzzleteile perfekt ineinander passen, bieten Ihnen die Betätigungsplatten MEPA Zero Lumo, MEPAzero, MEPAorbit und MEPAsirius neben der klassischen Montage zwei zusätzliche Montageoptionen.

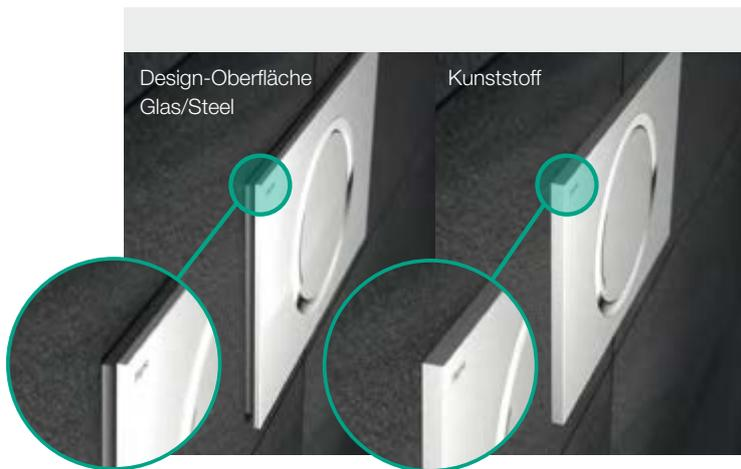

### Aufliegend

Ganz klassisch liegt die Betätigung in der Kunststoff-Ausführung vollflächig auf den Fliesen auf. Bei den Ausführungen in Glas oder Steel setzt sich die Design-Oberfläche leicht von der Wand ab.



### Teileingelassen

Wandgestaltung mit teileingelassener Betätigung. MEPAzero und MEPAorbit in den Design-Oberflächen Glas und Steel sowie MEPA Zero Lumo und MEPAsirius mit Design-Oberfläche Glas, können so in die Wand eingelassen werden, dass umlaufend nur der Rand der 4 mm dünnen Glasplatte zu sehen ist. Beim Verfliesen gegebenenfalls entstandene, unsaubere Schnittkanten können dadurch elegant kaschiert werden.

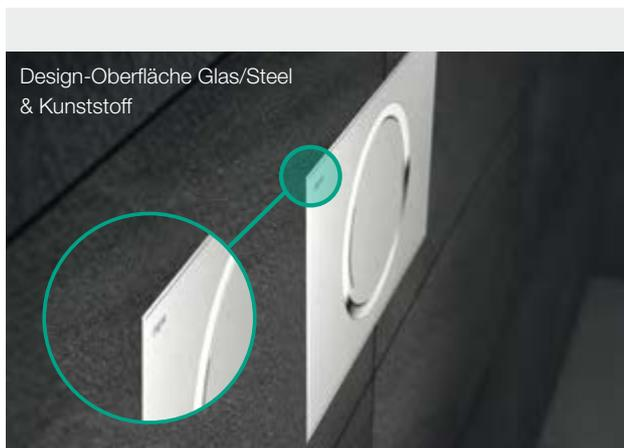

### Fliesenbündig

Als dritte Variante ist der fliesenbündige Einbau möglich. Mithilfe des Einbaurahmens werden die Betätigungen MEPA Zero Lumo, MEPAzero, MEPAorbit oder MEPAsirius komplett in die Wand eingelassen und bilden mit dieser eine ebene Fläche.

# Automatische Hygiene für WC-Anlagen

## WC-Hygiene-Spülsystem

### Sanicontrol 1062

Die WC-Hygiene-Spülautomatic Sanicontrol 1062 ist prädestiniert für WC-Anlagen im halb-öffentlichen sowie öffentlichen Bereich, aber auch vorteilhaft im privaten Mehrwohnbereich. Das elektronische Spülsystem ermöglicht eine automatische Spülauslösung zur Hygienespülung, die längere Stagnation in der Wasserleitung vermeidet und so einer möglichen erhöhten Keimbildung im Trinkwasser vorbeugt. Über die integrierte Folien-Tastatur sind Hygienespülungsintervalle und verschiedene Spülmengen einstellbar. Die Hygienespülung kann min. alle 24 h, max. alle 240 h erfolgen (Auswahl des Zeitintervalls in 24 h-Schritten, d. h. 1 x Hygienespülung alle 24 h, alle 48 h, alle 72 h usw.). Je Hygienespülung werden wahlweise 1 bis 10 hintereinander folgende Spülungen mit 6 – 9 l Spülvolumen je Spülung ausgelöst. Somit können mit jeder Hygienespülung zwischen 6 und 90 l Spülmenge programmiert werden. Die Spülautomatic Sanicontrol 1062 ist kompatibel mit allen VariVIT WC-Elementen mit UP-Spülkasten A31/B31\* und ist lieferbar in Netz- oder Batterieausführung.



- Zur Spülauslösung einer Hygienespülung
- Zusätzliche manuelle Spülauslösung über Betätigungsplatte
- Für Netz- oder Batteriebetrieb
- Einstellbare Hygienespülung (min. alle 24 h/max. alle 240 h – bestehend aus min. 1 Spülung/max. 10 Spülungen)
- Kompatibel mit allen MEPA WC-Betätigungsplatten

#### Art.-Nr. Ausführung

718 022	Netzbetrieb
718 023	Batteriebetrieb

### Einwurfschacht WC-Tabs

Der Einsatz von Reinigungswürfeln für Spülkästen sorgt konsequent für hygienische Frische im WC. Der Einwurfschacht für WC-Tabs macht die fachgerechte Anwendung ganz einfach und ist für die Unterputz-Spülkästen Sanicontrol A31 und B31 in Verbindung mit der Betätigungsplatte MEPAzero jederzeit nachrüstbar.\*\*

Der Einwurfschieber in der Revisionsschutzplatte ermöglicht den bequemen Einwurf des Reinigungswürfels nach Abnehmen der Betätigungsplatte. Eine im UP-Spülkasten integrierte Trennwand verhindert, dass sich der Reinigungswürfel zwischen Ablaufventil und Spülkastenauslauf setzen kann.

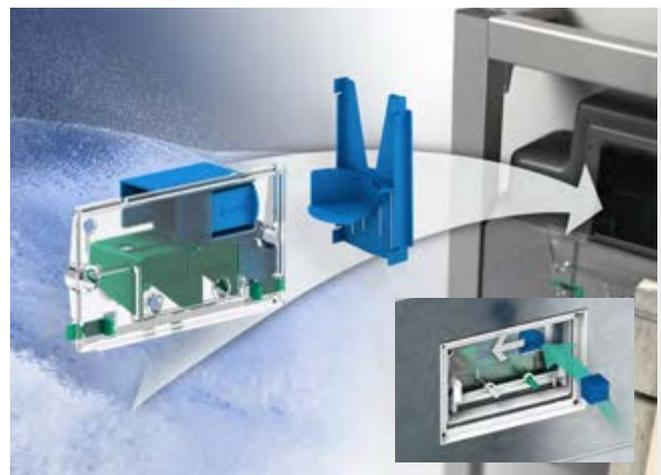

- Nachrüstbar in allen kompatiblen UP-Spülkästen/ Vorwandelementen
- Einfache Anwendung von Reinigungswürfeln – für langanhaltende Hygiene im WC
- Kein Risiko, dass das Ablaufventil blockiert wird
- Kompatibel mit der Betätigungsplatten-Serie MEPAzero

Art.-Nr. 421 910

# Klein und funktional

## Urinal-Betätigungsplatten

### MEPAzero

Elegant umgesetzt und auf das Wesentliche reduziert ist die UP-Druckspülung MEPAzero ein Highlight in jedem Bad. Die puristische Betätigung aus hochwertigem Kunststoff ist in Weiß, Chrom Matt und Chrom Glanz erhältlich.



#### Oberflächen und Farben

Farbe Art.-Nr.

-  Weiß  
421 134
-  Chrom Matt  
421 136
-  Chrom Glanz  
421 135

- Passend zu den MEPAzero WC-Betätigungsplatten
- Erhältlich in 3 Oberflächendesigns, innenliegender Ring jeweils in Chrom Glanz
- Inklusive langlebiger, hydraulischer Selbstschlusskartusche mit selbst-reinigender Düsenbohrung
- Mechanische Betätigung von vorne
- Betätigungsplatte aus schlagfestem Kunststoff

### MEPAorbit

Passend zu den formschönen WC-Betätigungen MEPAorbit vervollständigt die Betätigungsplatte für UP-Druckspüler in drei attraktiven Sanitärfarben, Edelstahl oder mit edler Glasoberfläche in Weiß den Look im Bad.



#### Oberflächen und Farben

Farbe Art.-Nr.

-  Weiß  
421 130
-  Chrom Matt  
421 132
-  Chrom Glanz  
421 131
-  Glas Weiß  
421 138
-  Edelstahl  
421 133

**NEU**

- Passend zu den MEPAorbit WC-Betätigungsplatten
- Erhältlich in 5 Oberflächendesigns
- Inklusive langlebiger, hydraulischer Selbstschlusskartusche mit selbstreinigender Düsenbohrung
- Mechanische Betätigung von vorne
- Betätigungsplatte aus schlagfestem Kunststoff oder Edelstahl, Design-Ausführung mit Glas-Oberfläche

## MEPAorbit IR

Ausgerichtet auf funktionales Design, kombiniert die MEPAorbit Urinal-Steuerung die klare Design-Linie der MEPAorbit-Serie mit der Infrarotsteuerungs-Technik der MEPA Spülelektroniken.

Bedienkomfort, eine leichte Montage, hohe Funktionssicherheit und ein praxisorientiertes Softwarepaket sind, wie bei allen MEPA-Spülelektroniken, selbstverständlich. Die Funktionen, wie zum Beispiel die periodische Hygienespülung, können über eine integrierte Folientastatur oder eine IR-Fernbedienung eingestellt werden. Die Nutzererkennung erfolgt zuverlässig mittels Infrarot-Reflexkaster mit elektronischer Kontrollfunktion.



### Oberflächen und Farben

Farbe	Art.-Nr.	Ausführung
	718 277	Netzbetrieb
	718 281	Batteriebetrieb
	718 278	Netzbetrieb
	718 282	Batteriebetrieb
	718 279	Netzbetrieb
	718 283	Batteriebetrieb

- Passend zu den MEPAorbit WC-Betätigungsplatten
- Zink-Druckguss-Frontplatte im MEPAorbit-Design
- Erhältlich in 3 Oberflächendesigns
- Berührungslose, infrarotgesteuerte Urinal-Spülelektronik
- Hygienespülung einstellbar, Vorspülung möglich
- Auch für Urinale mit Deckel problemlos zu kombinieren
- Wahlweise Netz- oder Batteriebetrieb
- Vandalensicher

## Sanicontrol 925

### UP-Urinal-Spülautomatic mit Infrarot-Sensor

Die Hygiene steht bei Urinal-Anlagen im Vordergrund. Dafür sorgt im Hintergrund die multifunktional konzipierte Einzelurinal Spülanlage Sanicontrol 925, denn berührungslos steuert sie intelligent Spülungen und bietet innovative Anwendungsvielfalt. Für diese Steuerung sprechen das Design, der Bedienkomfort und die erleichterte Montage, hohe Funktionssicherheit und ein praxisorientiertes Softwarepaket mit vielen Funktionen. Komfortabel werden alle Funktionen der Elektronik über eine im Lieferumfang enthaltene IR-Fernbedienung eingestellt. Vor- und Hauptspülungen, Hygienespülungen sowie Servicefunktionen wie Reinigungsstopp und eine dynamische Spülmengenoptimierung sind per IR-Fernbedienung komfortabel und schnell programmiert. Äußerst zuverlässig ist die Nutzererkennung durch den Infrarot-Reflexkaster mit elektronischer Kontrollfunktion.

Die Sanicontrol 925 ist mit Netz- oder mit Batteriebetrieb lieferbar.



### Oberflächen und Farben

Farbe	Art.-Nr.	Ausführung
	718 240	Netzbetrieb
	718 246	Batteriebetrieb
	718 243	Netzbetrieb
	718 248	Batteriebetrieb
	718 241	Netzbetrieb
	718 247	Batteriebetrieb

- Berührungslose Spülautomatic für erhöhte Hygiene
- Erhältlich in 3 Oberflächendesigns
- Konfiguration über IR-Fernbedienung SC 900
- „Automatische Spülmengenoptimierung“: Wasser sparend – mitdenkend
- Hygienespülung einstellbar, Vorspülung möglich
- Auch für Urinale mit Deckel problemlos zu kombinieren
- Vandalensicher

# Innovative Spülsysteme

## Elektronische Urinal-Spülsysteme

### Sanicontrol 825

#### UP-Urinal-Spülautomatic mit Infrarot-Sensor

Die UP-Urinal-Spülautomatic Sanicontrol 825 ist eine klassische Infrarot-Spülelektronik mit geschliffener Edelstahl-Abdeckplatte und integriertem Fenster für die IR-Sensorik. Vandalensicher und pflegeleicht verfügt diese Elektronik über eine einstellbare Spülzeit, eine optionale Vorspülung, eine periodische Hygiene-spülung alle 24 Stunden und eine dynamische Spülmengen-optimierung. Eine integrierte Folientastatur mit intuitiver Bedienung macht die Programmierung zum Kinderspiel.

Die Sanicontrol 825 ist mit Netz- oder mit Batteriebetrieb lieferbar.



#### Oberflächen und Farben

Farbe	Art.-Nr.	Ausführung
	Edelstahl	
	718 290	Netzbetrieb
	718 291	Batteriebetrieb

- Berührungslose Spülautomatic für erhöhte Hygiene
- Vandalensicher
- Verschiedene Spülprogramme
- Wahlweise Netz- oder Batteriebetrieb

# Barrierefreiheit

## Barrierefreie Spülsysteme

### Sanicontrol 1061 – mit E-Taster

Die WC-Spülautomatic Sanicontrol 1061 für Stützklappgriffe mit E-Taster ist mit allen am Markt gängigen Systemen kompatibel. Der Einbau oder die Umrüstung barrierefreier WC-Anlagen ist via Plug and Play im Handumdrehen möglich. Durch die Hubmechanik des Servo-Motors ist **zusätzlich eine einstellbare, automatische Spülauslösung zur Hygienespülung möglich.**

Ideal in allen kleinen und großen Projekten im öffentlichen und privaten Bereich einsetzbar. Netzbetrieb und, der für Umrüstungen vorteilhafte, Batteriebetrieb sind ebenso selbstverständlich, wie die Kombination mit dem gesamten Betätigungsplatten-Programm für den UP-Spülkasten Sanicontrol A31.



- Zum Anschluss von Stützklappgriffen mit E-Taster (Kabelanschluss)
- Zur barrierefreien Spülauslösung und Spülauslösung einer Hygienespülung
- Zum Einsatz im gewerblich-öffentlichen und privaten Bereich

#### Art.-Nr.

718 450 Netzbetrieb

718 451 Batteriebetrieb

### Sanicontrol 1065 – mit Funk-Taster

Die mit moderner Funktechnik ausgerüstete Sanicontrol 1065 kann mit nahezu allen Stützklappgriff-Systemen kombiniert werden. Kompatibel auch mit Funksendern der Hersteller HEWI, Erlau oder PBA, ist bei anderen Herstellern der MEPA-Funksender einsetzbar.

Die in Netz- oder Batteriebetrieb erhältlichen Ausführungen lassen sich in wenigen Minuten im UP-Spülkasten A31 montieren. Eine Anschlussmöglichkeit für eine zusätzliche Funktion erweitert das Einsatzspektrum. Kombiniert werden kann die Sanicontrol 1065 mit allen Betätigungsplatten MEPAzero, MEPAorbit, MEPAsirius oder MEPAsun und ist damit für alle Projektgrößen ideal geeignet.



- Funkgesteuerte Spülauslösung
- Breites Einsatzspektrum – im gewerblich-öffentlichen und privaten Bereich

#### Art.-Nr.

718 460 Netzbetrieb

718 461 Batteriebetrieb

# Bepankung



## Gipsfaser-Bekleidungsplatten

- Schnell und rationell umsetzbar
- Einlagige Bepankung mit 12,5 mm starken Platten
- Extrem kurze Montagezeiten in Verbindung mit dem MEPA-Speedtacker
- Keine Verspachtelung der Fugen bis zur Systembauhöhe 120 cm
- Minimum an Zeit und Aufwand
- Verspachtelung nur bei raumhohen Ausbauten oder über die Systembauhöhe 120 cm hinaus
- Hohe Flexibilität und Sicherheit
- Vorgestanzte Bekleidungsplatten für WC- und Waschtisch-Montageelemente erhältlich



### Anbringung der Platten

Rasant und komfortabel können die Gipsfaserplatten mit dem MEPA-Speedtacker befestigt werden, alternativ mit selbstbohrenden Schrauben.



### Für eine rationelle Montage

Gipsfaserplatten mit vorgestanzten Durchbrüchen für WC Elemente und Waschtisch-Elemente.



### Befestigung von Lasten

Mit auf die Materialstärke und die geforderte Last abgestimmten Dübeln sind ruhende Lasten von bis zu 50 kg je Dübel für Gipsfaserplatten kein Problem.



## Bepankung mit Gipskarton-Bekleidungsplatten

Auch bei der Bepankung ist das MEPA Vorwandssystem VariVIT für den Trockenbau höchst flexibel. Denn wenn nicht die Geschwindigkeit und der Montagekomfort im Vordergrund stehen, sondern eine knappe Materialkalkulation der wichtigste Aspekt ist, dann ist die Bepankung mit Gipskartonplatten die richtige Lösung.

# Laut kann jeder – leise nur der Profi



## Schallschutz der gehobenen Art

Geräuscharme Anlagen in der Haustechnik sind ein wesentliches Komfortmerkmal. Die vom Fraunhofer-Institut für Bauphysik durchgeführten Prüfungen gemäß der aktuellen Normen belegen die Schallschutzqualität der MEPA Spülkästen A31 und B31 in Einzelmontage. Sie erreichen die in der DIN 4109 und VDI 4100 geforderten Werte für einfachen und – mit dem Schallschutzset (Art.-Nr. 548 012) – die Werte für den gehobenen Schallschutz.

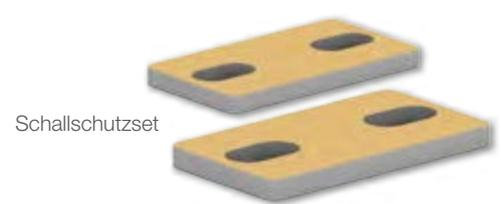

# Der 12 Punkte-Plan für Ihren Erfolg



## Selbsttragend

und so stabil ist VariVIT konstruiert, dass man eine Vorwandinstallation sogar vor eine Leichtbauwand setzen kann. Lediglich Wand-WC und -Bidet benötigen dann eine zusätzliche Abstützung.

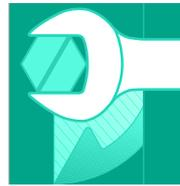

## Klick-Schnellverschlüsse

Das patentierte Schnellverschluss-System für Verbindungen, die der Installateur vor Ort ausführen muss. Eine Drehung um 90° – und die Verbindung steht.

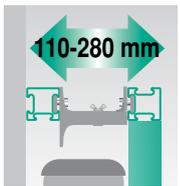

## Variable Vorwandtiefen

beim Waschtisch z. B. 110 mm, beim WC 200 mm.

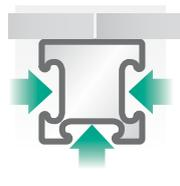

## Vielseitig

Drei Seiten sind für die flexible Anbindung und die vierte glatte Seite zur einfachen Beplankung.

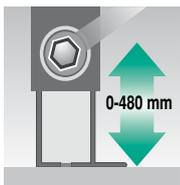

## Höhenausgleich

variabel bis zu 240 mm, besonders einfach und bequem von vorne einstellbar.

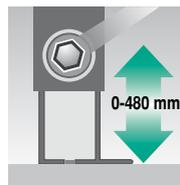

## Stützenverlängerung

variabel bis max. 480 mm, durch einfaches Montieren an den Stützenfuß.

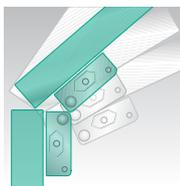

## Winkelfreiheit

Dank dem Universalverbinder völlige Winkelfreiheit bei jeder Neigung, ideal für den Dachbodenausbau.

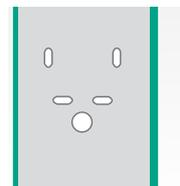

## Vorgestanzte Bekleidungsplatten

mit allen Ausnehmungen für WC und Waschtisch erleichtern die Fertigstellung.

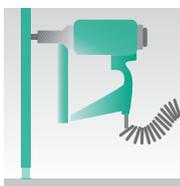

## Rationelle Beplankung

mit dem MEPA-Speedtacker etwa 4x schneller als beim üblichen Verschrauben.



## Behindertengerechte Sanitärräume

von barrierefreien WC- und Waschtisch-Elementen über Stützklappgriff-Vorrichtungen, bis hin zu Duschen mit Sitzgelegenheit.



## Elektronische Steuerungen

von MEPA bieten nicht nur den Vorteil eines kompletten Programms, sondern Gewährleistung und Kundendienst aus einer Hand.

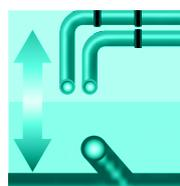

## Offenes System

Flexibel und offen für alle Trink- und Abwassersysteme.

# Geprüfte Sicherheit und Qualität!

## Die MEPA-Garantien\* für UP-Spülkästen



**Garantierte Qualität**  
jeder Spülkasten wird geprüft

- ✓ Zuverlässigkeit
- ✓ Funktion
- ✓ Qualität

gemäß unseren Garantiebedingungen auf [mepa.de](http://mepa.de)

**MEPA**

### Jeder Spülkasten wird geprüft

MEPA unterzieht sämtliche von ihr hergestellten Produkte intensiven Qualitätskontrollen. So wird auch jeder Sanicontrol UP-Spülkasten überprüft, um Zuverlässigkeit, Funktion und Qualität gewährleisten zu können.

Wir sind von der Qualität unserer Produkte uneingeschränkt überzeugt. Als Ausdruck dieses Vertrauens gewähren wir zusätzliche Garantie-Leistungen, um Installateur wie auch Verwender zu unterstützen und zu schützen.

Die UP-Spülkästen der Marke Sanicontrol sind nach EN 14 055 geprüft und zugelassen. Die Leistungserklärungen zu den einzelnen UP-Spülkästen gemäß EU-Bauproduktenverordnung 305/2011 können auf Wunsch angefordert werden.



**Installateur-Garantie**  
10 Jahre

- ✓ garantierte Zuverlässigkeit und Funktion
- ✓ für die UP-Spülkästen Sanicontrol A31/B31

Auch auf Füll- und Ablaufventil

gemäß unseren Garantiebedingungen auf [mepa.de](http://mepa.de)

**MEPA**

### 10 Jahre Installateur-Garantie\*

Die neue Spülkasten-Generation erfüllt hohe Ansprüche beim Schallschutz, zeichnet sich durch eine funktionssichere, langlebige Ablaufventiltechnik aus und verfügt über eine qualitativ hochwertige und montagefreundliche Ausstattung.

Daher gewährt MEPA auf die Spülkästen Sanicontrol A31 und B31 eine 10-jährige Installateur-Garantie, wenn der Spülkasten von einem Fachhandwerker eingebaut wird – eine zusätzliche Leistung für alle Verwender unseres Spülkastens A31/B31.



**Ersatzteil-Garantie**  
10 Jahre

- ✓ garantierte Ersatzteilversorgung
- ✓ für die UP-Spülkästen, Armaturen und elektronischen Steuerungen der Marke Sanicontrol

gemäß unseren Garantiebedingungen auf [mepa.de](http://mepa.de)

**MEPA**

### 10 Jahre Ersatzteil-Garantie\*

Ersatzteillieferungen für UP-Spülkästen, Armaturen und elektronische Steuerungen der Marke Sanicontrol werden für einen Zeitraum von 10 Jahren garantiert.

MEPA behält sich jedoch vor, bei Produktverbesserungen oder Änderungen Ersatzteile durch neue, verbesserte Ersatzteile auszutauschen und zu liefern.

# Schnell zum Ziel mit der neuen MEPA Service-App

Das unverzichtbare Werkzeug für alle Sanitär-Profis

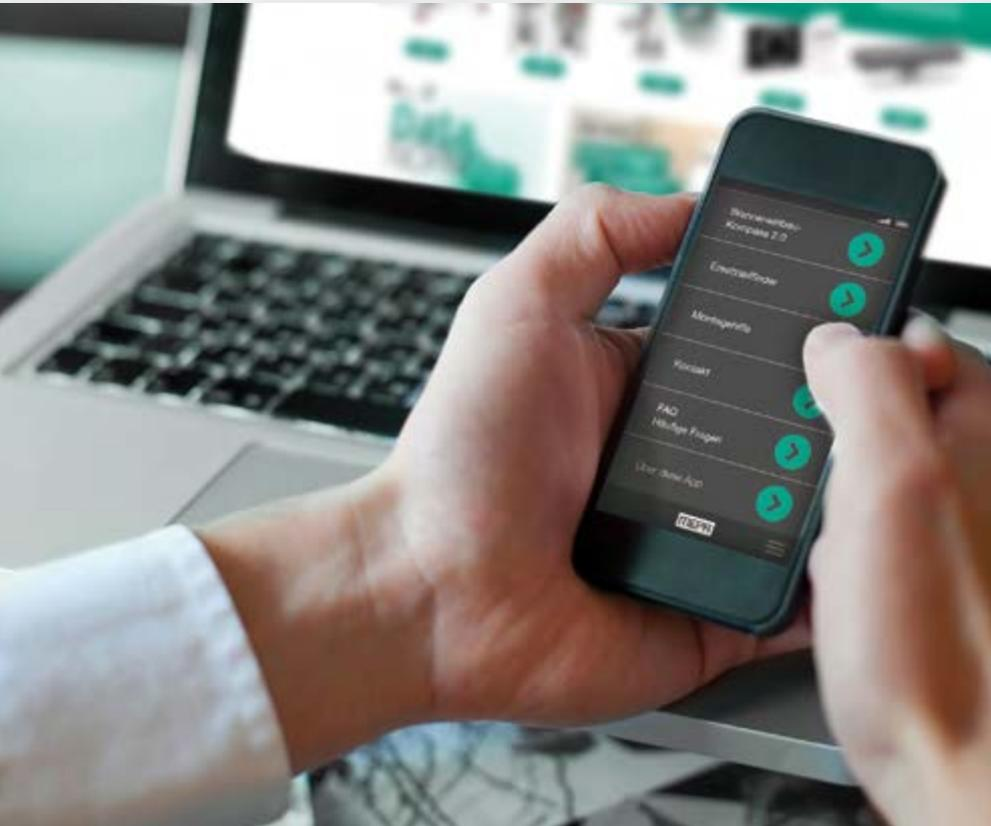

-  **Ersatzteelfinder**  
Spülkasten & Betätigungsplatten
-  **Wanneneinbau-Kompass 2.0**
-  **Kontakt & Service**  
mit PLZ-Suche
-  **FAQ**  
Häufige Fragen
-  **Montagehilfen**  
Anleitungen, Videos, Passlisten

## Welcher UP-Spülkasten ist hinter der Wand verbaut? Welche Ersatzteile sind für Spülkasten und Betätigung verfügbar? – Antwort gibt die MEPA Service-App

Unsere Spülkasten- und Betätigungsplatten-Ersatzteile finden Sie auch in der kostenlosen MEPA Service-App mit den Ersatzteelfindern Spülkasten und Betätigungsplatten. So können Sie direkt vor Ort bei Ihrem Kunden nach den passenden Ersatzteilen suchen – mit wenigen Schritten direkt zum Ziel! Nach dem Einbau ist von einem Vorwand-Element mit UP-Spülkasten lediglich noch die Betätigungsplatte sichtbar. Auf Basis dieser verbauten Betätigungsplatte leitet Sie die Ersatzteelfinder schnell und einfach durch die Suchabfrage. Die App findet für Sie den verbauten Spülkasten bzw. das richtige Betätigungsplatten-Modell und Sie erhalten eine Übersicht mit allen dazu passenden Ersatzteilen. Diese Übersicht können Sie auch per Mail verschicken oder als PDF herunterladen.

Neben den **Ersatzteelfindern** beinhaltet die MEPA Service-App weitere Tools, um Sanitär-Profis in ihrer täglichen Arbeit zu unterstützen. Es stehen **Montagehilfen** wie **Anleitungen**, **Videos** und **Passlisten** zur Verfügung, ebenso wie der **Wanneneinbau-Kompass 2.0**, mit dem Sie schnell alle empfohlenen Wanneneinbau-Komponenten für Ihre Einbausituation konfigurieren. Bei Fragen geben die integrierten **FAQs** schnell Antwort oder Sie finden über die **Postleitzahlen-Suche** Ihren Ansprechpartner im Vertriebsteam.

Die MEPA Service-App richtet sich an Fachhandwerker, Installateure und Kundenberater im Großhandel. Durch die hohe Offline-Funktionalität können die meisten Inhalte der App auch ohne Internetzugang benutzt werden.



Jetzt kostenlos  
herunterladen!



# Sie wollen mehr ...

## ... Informationen?

In unseren **Produkt-Broschüren** finden Sie umfangreiche Informationen zu den Themen Wanneneinbau-Technik, Bodengleiche Duschsysteme, Vorwandinstallation, Betätigungsplatten und elektronische Spülsysteme.

Jetzt anfordern oder online herunterladen auf [www.mepa.de](http://www.mepa.de)



[www.mepa.de](http://www.mepa.de)

Sie haben eine Frage? Schicken Sie uns eine E-Mail an [produktservice@mepa.de](mailto:produktservice@mepa.de). Wir helfen Ihnen gerne weiter.



Sämtliche Bild-, Produkt-, Maß- und Ausführungsangaben der vorliegenden Information entsprechen dem Tag der Drucklegung. Modelländerungen, die dem technischen Fortschritt bzw. der Weiterentwicklung dienen, sind vorbehalten.



**MEPA – Pauli und Menden GmbH**

**Hauptwerk und Vertrieb**

Rolandsecker Weg 37 | D-53619 Rheinbreitbach

Tel. 02224/929-0 | Fax 02224/929-149

[www.mepa.de](http://www.mepa.de) | [info@mepa.de](mailto:info@mepa.de)



Besuchen Sie uns auf [www.facebook.com/MEPApro](http://www.facebook.com/MEPApro)